

15 a 26 de abril de 2022

Acesse [o portal do OBTEC COVID-19](#) para o monitoramento tecnológico de patentes e pedidos de patentes relacionados ao coronavírus e o histórico de notícias e artigos científicos e estudos de PI relacionados à covid-19.

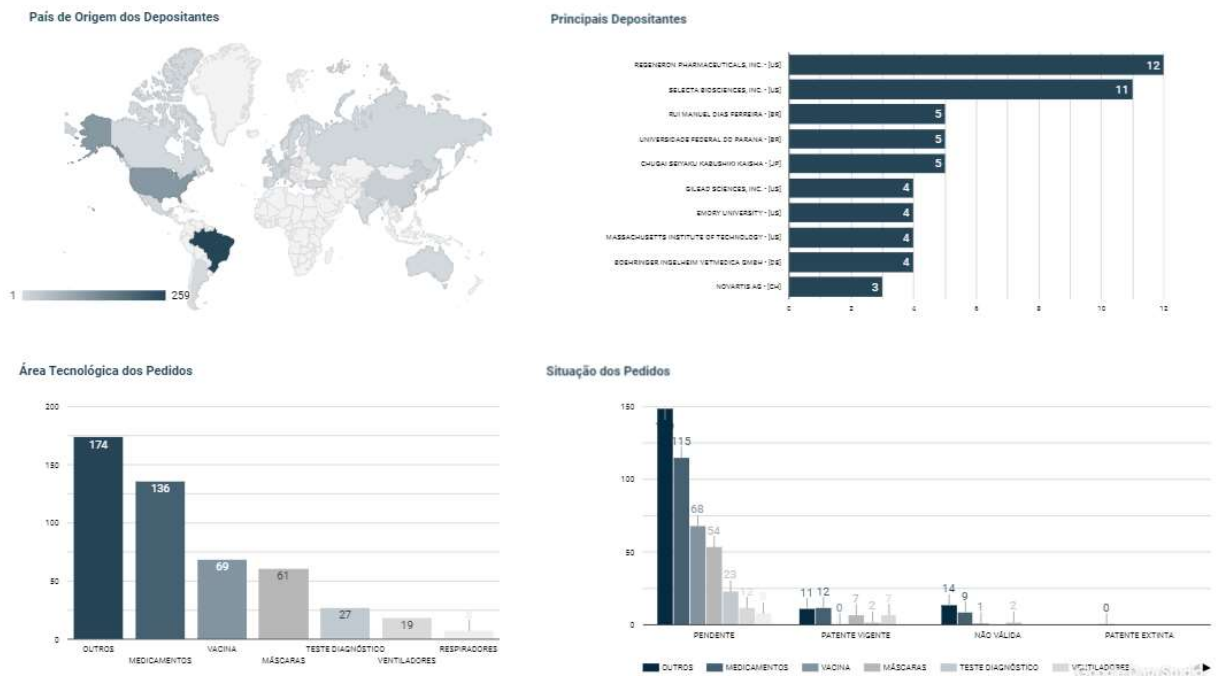

Nota: Os gráficos possuem dados atualizados até a RPI 2676 publicada em 19/04/2022.

Os processos aqui citados estão disponíveis em [Busca Web INPI](#)

MEDICAMENTOS

O pedido de patente de invenção nº **BR 112021013337-2** da empresa dinamarquesa **BACTOLIFE APS** entrou em fase nacional em 06 de julho de 2021. O pedido de patente refere-se a proteínas, composições e seu uso, em que a referida proteína compreende um primeiro peptídeo tendo uma primeira especificidade de ligação, um segundo peptídeo tendo uma segunda especificidade de ligação e um ligante, em que o referido primeiro e o referido segundo peptídeo se ligam a pelo menos uma superfície de patógeno

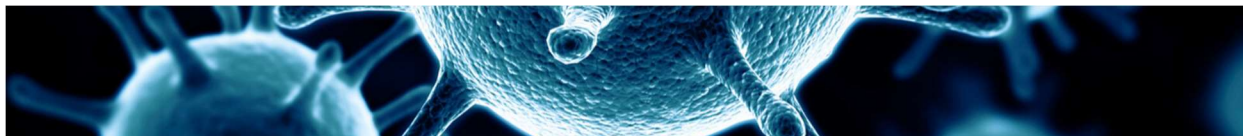

componente e / ou pelo menos uma molécula produzida por um patógeno. O pedido de patente está pendente de decisão, aguardando o início do exame técnico no INPI.

O pedido de patente de invenção nº **BR 112021017074-0** da empresa americana **NOVAVAX, INC.** entrou em fase nacional em 27 de agosto de 2021. O pedido de patente refere-se a métodos de imunização materna compreendendo a administração de uma composição que compreende uma proteína F de RSV e um adjuvante a uma mulher grávida carregando um bebê gestacional, em que o método induz uma resposta imune contra, pelo menos, um sintoma associado à infecção do trato respiratório inferior RSV (LRTI) no bebê após o nascimento. O pedido de patente está pendente de decisão, aguardando o início do exame técnico no INPI.

O pedido de patente de invenção nº **BR 112021011257-0** das empresas chinesas **SHANGHAI JUNSHI BIOSCIENCES CO., LTD.** e **SUZHOU JUNMENG BIOSCIENCES CO., LTD.** foi publicado em 31 de agosto de 2021. O pedido de patente refere-se a um anticorpo ou um fragmento funcional do mesmo que se liga especificamente à IL-17A com alta afinidade. Também são fornecidos uma molécula de ácidos nucleicos que codifica o anticorpo ou fragmento funcional do mesmo descrito no presente documento, um vetor de expressão e uma célula hospedeira para expressar o anticorpo ou fragmento funcional do mesmo descrito no presente documento e um método para preparar o anticorpo ou fragmento funcional do mesmo descrito no presente documento. A presente invenção também fornece uma composição farmacêutica que compreende o anticorpo ou fragmento funcional do mesmo descrito no presente documento e o uso do anticorpo ou fragmento funcional do mesmo descrito no presente documento para o tratamento de uma doença de disfunção imune. O pedido de patente está pendente de decisão, aguardando o início do exame técnico no INPI.

O pedido de patente de invenção nº **PI 0905601-7** da empresa japonesa **ONO PHARMACEUTICAL CO., LTD.** foi publicado em 02 de maio de 2012. O pedido de patente refere-se a um composto tendo uma atividade oral e uma atividade antagonística de receptor cysLT1/cysLT2 de longa duração potente, foi desenvolvido o composto da fórmula (I): que exibe atividade antagonística potente contra o receptor de cys-LT1/cysLT 2, e tem efeitos de longa duração mesmo no caso de administração oral, e, portanto, é útil como um agente oral para a prevenção e/ou tratamento de uma variedade de doenças, por

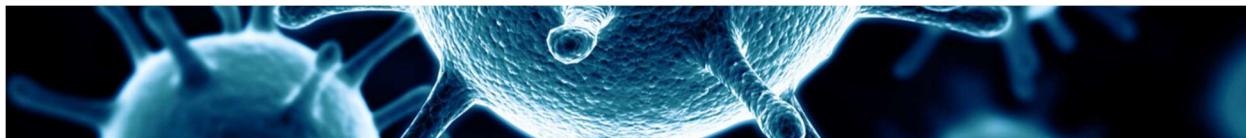

exemplo, doença respiratória (por exemplo, asma (asma brônquica, etc.), doença pulmonar obstrutiva crônica (COPD), enfisema pulmonar, bronquite crônica, pneumonia (pneumonia intersticial, etc.), síndrome respiratória aguda severa (SARS), síndrome da angústia respiratória aguda (ARDS), síndrome da apneia, rinite alérgica, sinusite (sinusite aguda, sinusite crônica, etc.), fibrose pulmonar, tosse (tosse crônica, etc.), e similares). O pedido de patente está pendente de decisão, aguardando o início do exame técnico no INPI.

VACINAS

O pedido de patente de invenção nº **BR 112021014944-9** da empresa francesa **CEVA SANTE ANIMALE S.A.** entrou em fase nacional em 29 julho de 2021. O pedido de patente invenção refere-se, dentre outros, a um polipeptídeo ApxIA, ApxIIA ou ApxIIIA de *Actinobacillus pleuropneumoniae* e uma composição de vacina compreendendo tal polipeptídeo. O pedido de patente está pendente de decisão, aguardando o início do exame técnico no INPI.

MÁSCARAS

O pedido de patente de modelo de utilidade nº **BR 202020008156-5** do brasileiro **SERGIO PAULO PEREIRA** foi publicado em 09 de novembro de 2021. O pedido de patente refere-se a uma disposição construtiva aplicada a máscara facial protetora. A máscara do tipo cirúrgica, para uso cotidiano não profissional, com três camadas sobrepostas, sendo uma delas em nylon emborrachado que bloqueia a entrada ou saída direta de vírus ou impurezas que estejam no ar. E um elástico contínuo que permite fazer o encaixe no pescoço e na nuca sem precisar de amarração ou utilização das orelhas. O pedido de patente está pendente de decisão, aguardando o início do exame técnico no INPI

OUTROS EQUIPAMENTOS

O pedido de patente de invenção nº **BR102020008792-4** dos brasileiros **ANA AMANCIO SANTOS DA SILVA (BR/AL); GUILHERME BENJAMIM BRANDÃO PITTA (BR/AL); KAROL FIREMAN DE FARIAS (BR/AL)** foi publicado em 09 de novembro de 2021. O pedido de patente refere-se a um

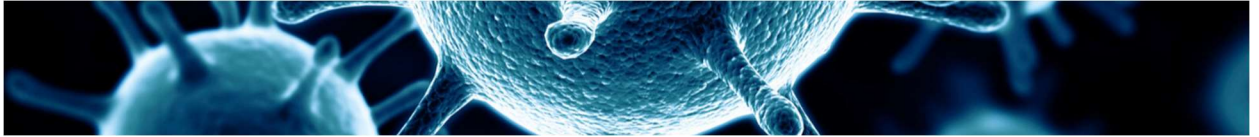

equipamento de proteção individual para cabeça e tórax para impedir a contaminação por agentes infecciosos, contribuindo como alternativa de proteção durante o processo laboral. O sistema possui 4 roldanas que irá permitir modificar as faces do acetato (de frontal para lateral e de lateral para posterior), contribuindo para melhor visualização, evitando sujeiras e embaçamento. O pedido de patente está pendente de decisão, aguardando o início do exame técnico no INPI.

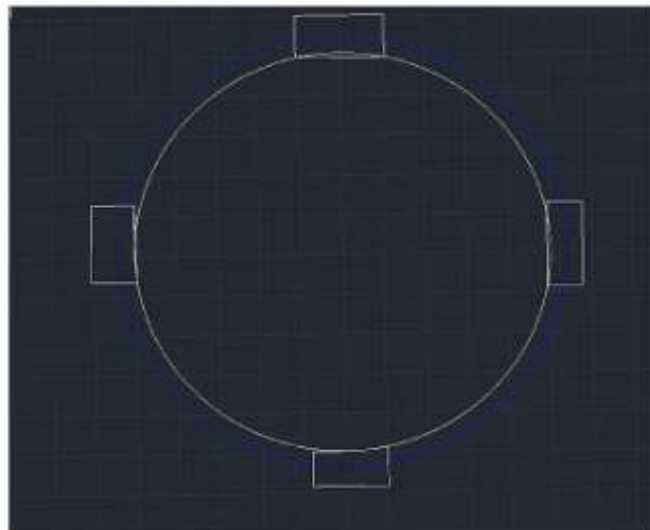

O pedido de patente de modelo de utilidade nº **BR 202020009324-5** da empresa brasileira **VIA RMS INFORMATICA LTDA ME (BR/RJ)** foi publicado em 23 de novembro de 2021. O presente pedido refere-se a uma disposição introduzida em dispensador de gel antisséptico que compreende um utensílio para serviço de álcool em gel, caracterizado por ser constituído a partir de uma base planificada horizontal (1), em cuja porção central da face superior é afixada, por soldagem, uma placa (2) dobrada em forma de uma letra "L", sendo que a porção retangular verticalizada (2A), mais longa, que se projeta para cima em perpendicular, possui uma plataforma horizontal retangular (3) em sua mediana, sobre a qual é posicionado um recipiente (4) que possui acoplado no seu bocal um tubo flexível (4A) para reabastecimento, que se projeta para cima e transpassa um orifício previsto em uma placa retangular (5), a qual se projeta perpendicularmente para frente a partir face frontal da placa vertical (2A), mais exatamente a referida placa retangular (5) é posicionada na porção próxima da extremidade superior e possui afixada no centro de sua porção frontal uma válvula de serviço (6), cuja entrada é

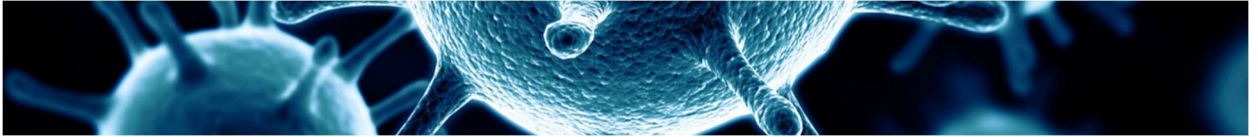

conectada a um tubo flexível (7), o qual penetra no interior do recipiente (4) por um orifício na porção superior da sua parede e se estende até a sua porção de fundo; sendo que na extremidade inferior da placa vertical (2A) há um segmento de tubo retangular (8), com movimento angular, que se projeta perpendicularmente para frente e ostenta um pedal (9) em sua extremidade frontal e em sua face superior é acoplada, por soldagem, a face inferior de uma armação retangular verticalizada (10), cuja porção superior contorna a face superior da válvula de serviço (6), sendo apoiada na mesma; a referida armação (10) possui na porção abaixo da plataforma horizontal (3), um segmento transversal (11), no qual é anexada a extremidade de uma mola. O pedido de patente está pendente de decisão, aguardando o início do exame técnico no INPI.

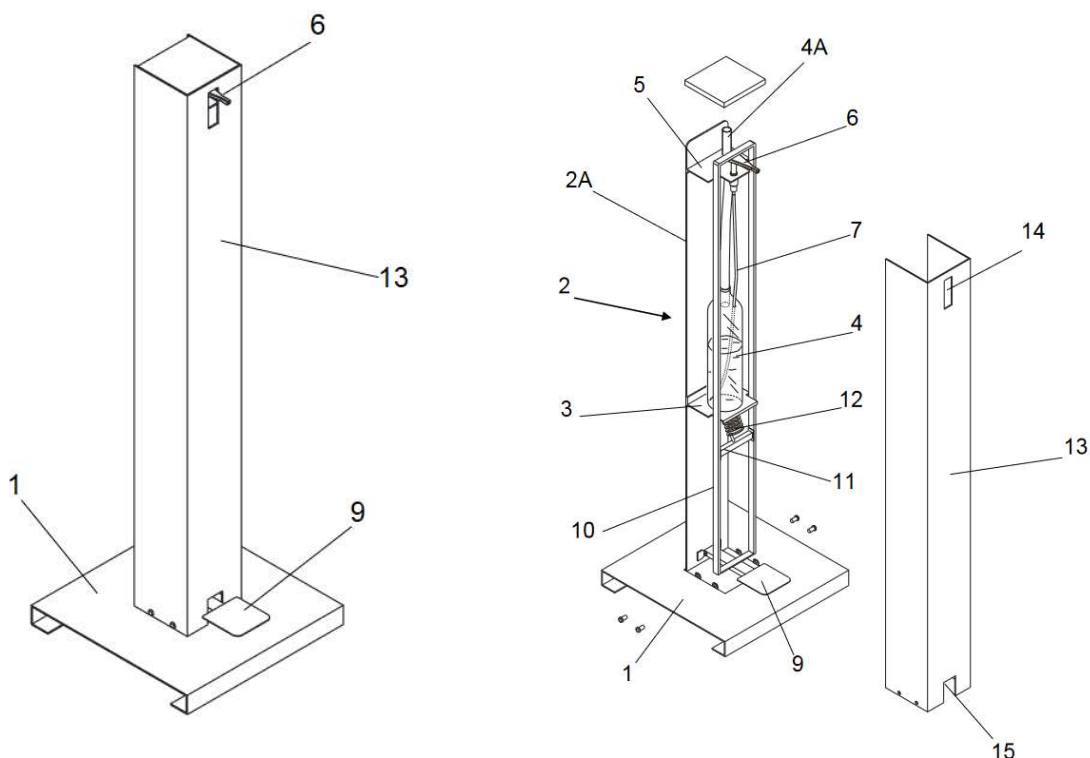

O pedido de patente de invenção nº **BR102020008766-5** da brasileira **MARILENE MENDES MONTEIRO BARBOSA** foi publicado em 09 de novembro de 2021. O pedido de patente refere-se a uma fórmula para obtenção de um produto antisséptico para a proteção dos membros superiores para finalidades médicas, odontológicas ou higiênicas idealiza uma fórmula para obtenção de um produto antisséptico para a proteção dos membros superiores, compreendido por uma loção cremosa para ser aplicada manualmente nas mãos, antebraços e braços, pelo próprio usuário, a fim de

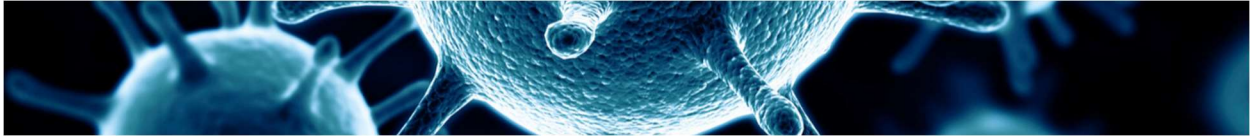

conformar sobre a epiderme uma camada polimérica para uma proteção prolongada contra, principalmente, micro-organismos, que podem afetar a sua saúde; mais precisamente a fórmula é compreendida por: componente formador de filme; bactericida, bacteriostático; desodorante, hidratante, vitamina, desinfetante, impermeabilizante e outros arranjos para uma liberação prolongada; sendo que a camada formada sobre a epiderme possui ação bactericida, bacteriostática e hidratante, além disso, é resistente a água; e encontra aplicação preferencial em ambientes hospitalares, cozinhas profissionais, em processamentos de alimentos in natura. O pedido de patente está pendente de decisão, aguardando o início do exame técnico no INPI

TESTE DIAGNÓSTICO

O pedido de patente de invenção nº **BR 112021012938-3** da empresa americana **TG MOLECULAR DIAGNOSTICS, INC** foi publicado em 14 de setembro de 2021. O pedido de patente refere-se a métodos para o sequenciamento de alvos de ácido nucleico (por exemplo, ambos DNA e RNA co-amplificados em uma mistura de amostra, por exemplo, pelo uso de um substituto para o RNA). Tais métodos podem ser usados para determinar se um ou mais alvos de ácido nucleico estão presentes em uma amostra. O pedido de patente está pendente de decisão, aguardando o início do exame técnico no INPI.