

24 a 30 de junho de 2023

Acesse [o portal do OBTEC COVID-19](#) para o monitoramento tecnológico de patentes e pedidos de patentes relacionados ao coronavírus e o histórico de notícias e artigos científicos e estudos de PI relacionados à covid-19.

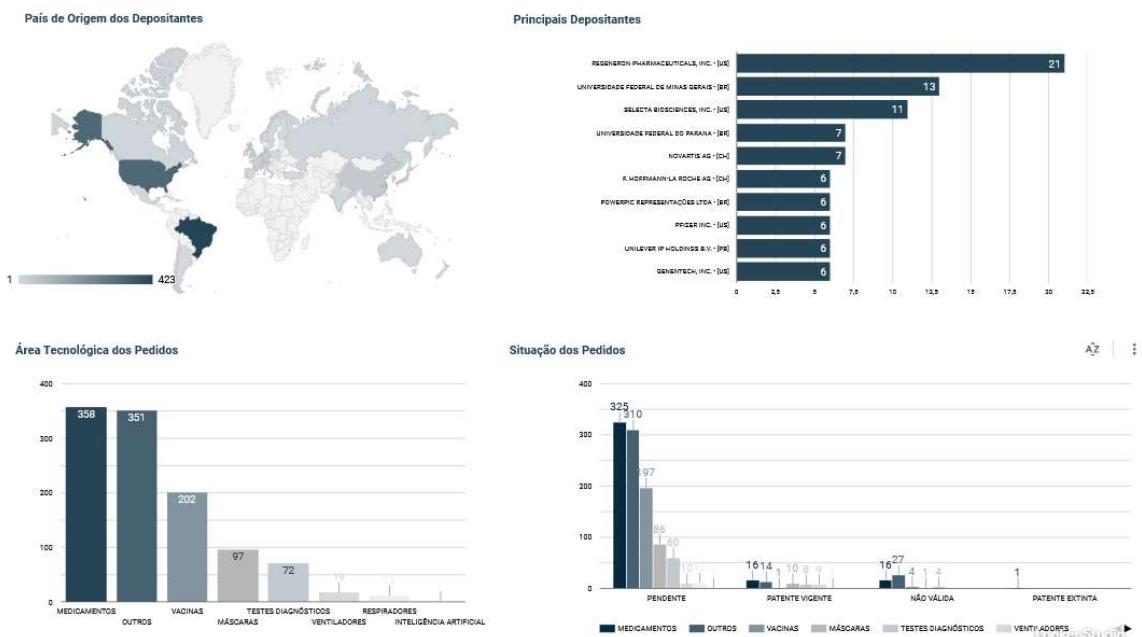

Nota: Os gráficos possuem dados atualizados até a RPI 2737 publicada em 20 de junho de 2023.

Os processos aqui citados estão disponíveis em [Busca Web INPI](#)

## MEDICAMENTOS

O pedido de patente de modelo de utilidade nº **BR 102022002332-8** da empresa italiana **EPITECH GROUP S.P.A.** foi publicado em 27 de setembro de 2022. O pedido de patente refere-se a um método de tratamento de uma infecção por COVID-19 através da administração de uma quantidade eficaz de um composto endógeno desprovido de toxicidade significativa. Em particular, a presente invenção se refere a um método de tratamento de um paciente afetado por infecção por COVID-19, compreendendo a administração de uma quantidade eficaz de uma mistura de palmitoiletanolamida ultramicronizada e palmitoiletanolamida micronizada ao referido paciente. O pedido de patente está pendente de decisão, aguardando o início do exame técnico no INPI.

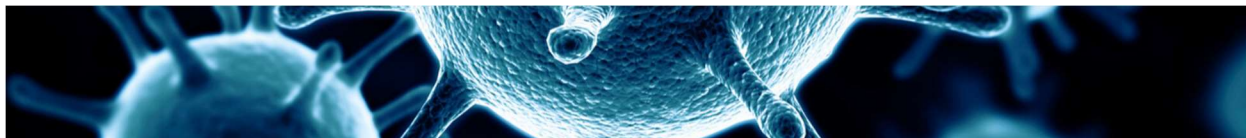

O pedido de patente de invenção nº **BR 112022018527-8** da empresa americana **THE BOARD OF TRUSTEES OF THE UNIVERSITY OF ILLINOIS** foi publicado em 25 de outubro de 2022. O pedido de patente refere-se a receptores construídos para coronavírus e seus usos. Os polipeptídeos modificados da enzima conversora de angiotensina 2 (ACE2) são descritos. Os polipeptídeos modificados incluem pelo menos uma substituição de aminoácidos que permite que o polipeptídeo se ligue melhor à glicoproteína de superfície S de coronavírus que usam ACE2 como um receptor de entrada celular, seja por meio de aumentos diretos na afinidade ou por meio de dobramento e expressão aprimorados de ACE2. O uso dos polipeptídeos ACE2 modificados para inibir a entrada, replicação e/ou disseminação de CoV, para profilaxia de CoV pré-exposição e pós-exposição e para tratar uma infecção por CoV (por exemplo, COVID-19). O pedido de patente está pendente de decisão, aguardando o início do exame técnico no INPI.

O pedido de patente de invenção nº **BR 112022013888-1** da empresa suíça **F. HOFFMANN-LA ROCHE AG** foi publicado em 13 de setembro de 2022. O pedido de patente refere-se a um método para reduzir a quantidade de impurezas não agregadas relacionadas ao produto (NAPRIs) em uma solução tamponada de anticorpos monoclonais (mAbs), envolvendo o uso de um filtro de profundidade sintético. A invenção pode ser útil na purificação de anticorpos monoclonais. O pedido de patente está pendente de decisão, aguardando o início do exame técnico no INPI.

## VACINAS

O pedido de patente de invenção nº **BR 112022017610-4** da empresa austríaca **VALNEVA AUSTRIA GMBH** da empresa americana **DYNAVAX TECHNOLOGIES CORPORATION** foi publicado em 04 de julho de 2023. O pedido de patente refere-se a vacinas contra SARS-CoV-2 com adjuvante de CpG e composições e métodos de produção e administração das referidas vacinas a indivíduos em necessidade das mesmas. O pedido de patente está pendente de decisão, aguardando o início do exame técnico no INPI.

O pedido de patente de invenção nº **BR 112022018376-3** das empresas coreanas **ABION INC.** e **SEOUL NATIONAL UNIVERSITY R&DB FOUNDATION** foi publicado em 08 de novembro de 2022. O pedido de patente refere-se a um

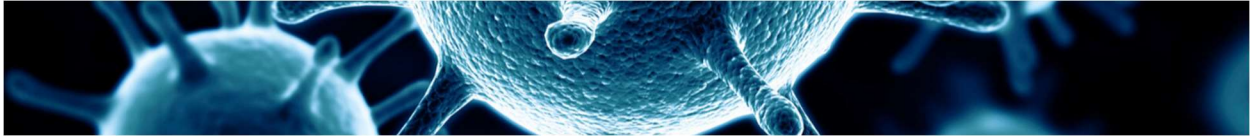

RNA<sub>m</sub> transcrito in vitro de RNA para expressão intracelular de um gene de interesse e uma composição farmacêutica compreendendo o mesmo para vacinas. Quando injetado em células animais, o mRNA transcrito in vitro incluindo o gene de interesse de acordo com a presente invenção permite que a proteína de interesse seja expressa na célula animal em grandes quantidades e, como tal, pode ser usada como vacina gênica contra doenças autoimunes, doenças infecciosas, doenças relacionadas ao câncer ou tumor, doenças inflamatórias e assim por diante. O pedido de patente está pendente de decisão, aguardando o início do exame técnico no INPI.

O pedido de patente de invenção nº **BR 112022013573-4** da empresa americana **CN.USA BIOTECH HOLDINGS, INC.** e dos inventores **JIAN QING XU (CN)**, **XIAO YAN ZHANG (CN)**, **JING WANG (CN)**, **LING YAN ZHU (CN)** e **BEVERLY W. LUBIT (US)** foi publicado em 13 de setembro de 2022. O pedido de patente refere-se a uma plataforma com base em vetor de estimulação e reforço para desenvolver vacinas contra patógenos que são adaptadas para provocar uma ampla resposta de células T que têm como alvo epítomos virais conservados. As vacinas universais são preparadas contra um imunógeno de um organismo patogênico infeccioso selecionado a partir de um vírus, uma bactéria, um fungo ou um protozoário que compreende pelo menos um polinucleotídeo de ácido ribonucleico (RNA) que compreende um quadro de leitura aberta que codifica pelo menos um antígeno polipeptídico ou um fragmento imunogênico do mesmo, em que o antígeno polipeptídico, ou fragmento imunogênico do mesmo, compreende uma proteína interna conservada que é enriquecida em antígenos de reconhecimento de células T CD8(mais elevado). A eficácia da plataforma de estimulação e reforço é testada em um modelo de camundongo humanizado que compreende um sistema imune humano totalmente funcional. O pedido de patente está pendente de decisão, aguardando o início do exame técnico no INPI.

## MÁSCARAS

O pedido de patente de modelo de utilidade nº **BR 202020025683-7** da empresa brasileira **UNIVERSIDADE FEDERAL DE SERGIPE** foi publicado em 13 de setembro de 2022. O pedido de patente refere-se a um sistema modularizado e portátil de tratamento não invasivo para insuficiência

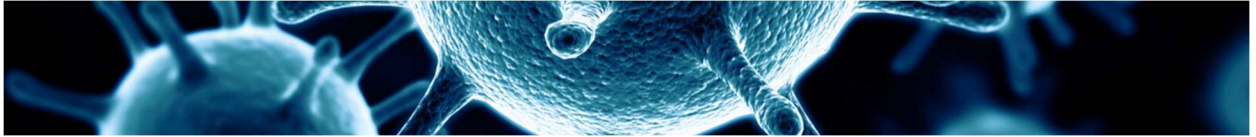

respiratória leve a moderada em pacientes contaminados com patógenos transmissíveis por vias aéreas, como é o caso daqueles afetados pela COVID-19. O sistema precisa de pouca infraestrutura hospitalar para ser operacionalizado. O projeto e o arranjo dos componentes resultam em um sistema capaz de conduzir o fluxo de gases de uma entrada de ar escolhida até o interior da máscara facial (9) de forma contínua. Esse fluxo contínuo renova o ar no interior da máscara (9) rapidamente, evitando que o CO<sub>2</sub> exalado se acumule. Como todo o circuito respiratório é isolado e há apenas uma possibilidade de saída para o ar, através do filtro HEPA (4), o sistema evita o lançamento de patógenos no ambiente. Além disso, uma válvula de PEEP (6) pode ser adicionada na saída do sistema para permitir a utilização de pressões positivas nas vias aéreas do paciente. Ainda, uma válvula unidirecional de segurança (8), próxima à entrada da máscara (9), permite apenas a entrada de ar em caso de problemas no suprimento de gases para o paciente. O pedido de patente está pendente de decisão, aguardando o início do exame técnico no INPI.

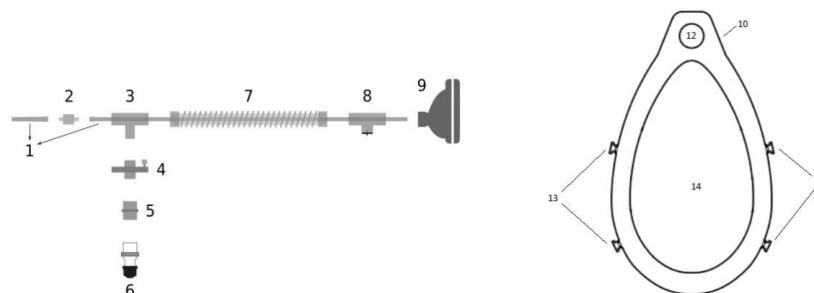

## OUTROS EQUIPAMENTOS

O pedido de patente de invenção nº **BR 112022013744-3** da empresa americana **AERUS MEDICAL, LLC** foi publicado em 11 de outubro de 2022. O pedido de patente refere-se à unidade de esterilização e purificação de ar. É divulgado um dispositivo de purificação de ar tendo um alojamento para conter uma unidade de oxidação fotocatalítica (PCO) e um conjunto de ventilador. O dispositivo também pode opcionalmente incluir um compartimento de filtro para conter um filtro como um filtro HEPA. O dispositivo de purificação de ar é configurado para fornecer purificação e saneamento eficazes de ar em um ambiente interno direcionado e, em particular em um ambiente médico como um hospital. O pedido de patente está pendente de decisão, aguardando o início do exame técnico no INPI.



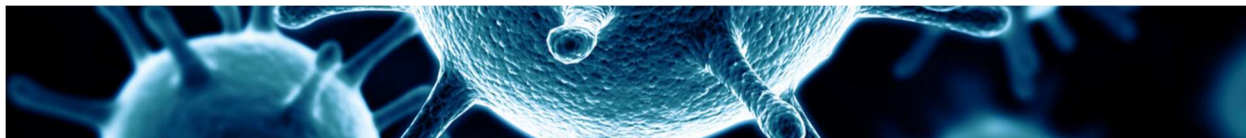

O pedido de patente de modelo de utilidade nº **BR 202020025834-1** da empresa brasileira **DNA DESIGN PROJETOS E MARCENARIA LTDA** foi publicado em 13 de setembro de 2022. O pedido de patente refere-se a um higienizador de embalagens e alimentos por ozônio; a solução é caracterizada pelo fato de ser um equipamento portátil, o qual recebe os produtos que foram comprados e os expõem ao ozônio, que por sua vez elimina os vírus e as bactérias sem a necessidade de água e/ou sabão, realizando a desinfecção de possíveis vírus e bactérias contidos nas embalagens de tais produtos de forma rápida e prática. O pedido de patente está pendente de decisão, aguardando o início do exame técnico no INPI.

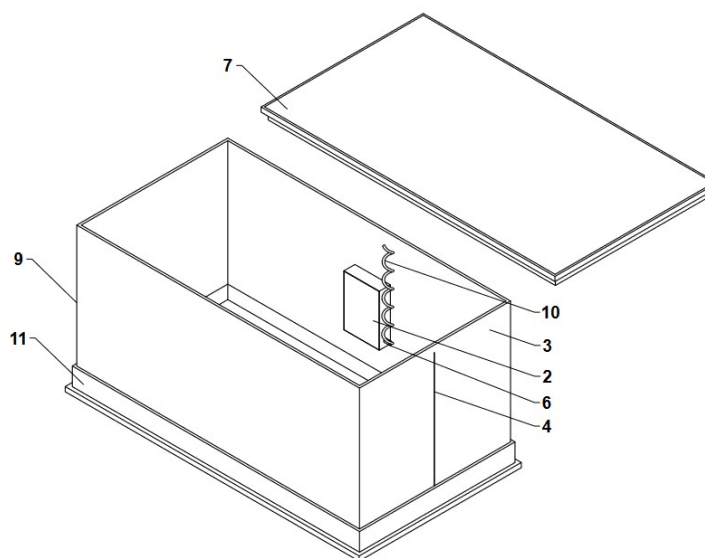

## OUTRAS TECNOLOGIAS

O pedido de patente de invenção nº **BR 112022013624-2** da empresa americana **REGENERON PHARMACEUTICALS, INC.** foi publicado em 13 de setembro de 2022. O pedido de patente refere-se a um método para caracterizar e/ou determinar capacidade de depuração viral de cromatografia de interação hidrofóbica (HIC) incluindo projeto experimental para análise multivariada de depuração viral de HIC. O método fornece compreensão do mecanismo da depuração viral usando HIC executando um projeto D-Optimal de experimento incluindo avaliações de múltiplos fatores, tal como pH, concentração de tampão, concentração de carregamento de coluna, taxa de

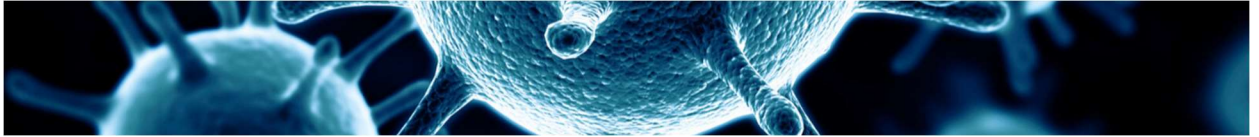

fluxo de coluna ou resistência hidrofóbica da coluna de HIC. O pedido de patente está pendente de decisão, aguardando o início do exame técnico no INPI.