

Ônibus Rural Escolar
e
Ônibus Urbano Escolar Acessível

Brasília, 18 de abril de 2013

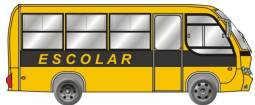

Fundo Nacional de Desenvolvimento da Educação - FNDE



**Caminho
da Escola**

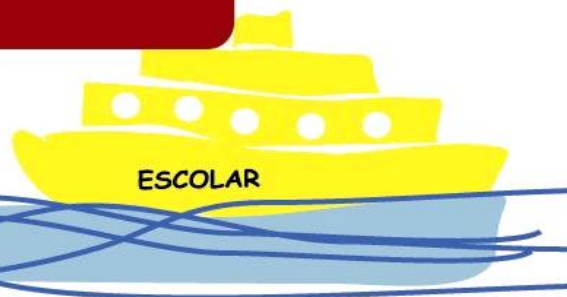

FNDE Ministério da Educação

GOVERNO FEDERAL
BRASIL
PAIS RICO E PAIS SEM POBREZA

▪ Ônibus Escolar Rural

- Primeiro Registro de Preços em 2008;
- 2008 – 2012: **28.599** unidades; (**20.631** com recursos federais)

▪ Ônibus Urbano Acessível (Projeto Viver sem Limites)

- Mais de **2.400** adesões (**1.315** com recursos federais em 2012 e **395** recursos de 2013).

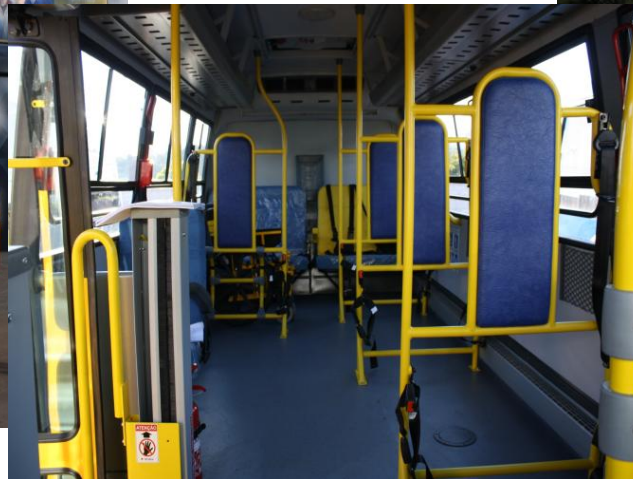

PL 4529/2004 - Estatuto da Juventude

Art. 24. O jovem, aluno do ensino fundamental e médio, e da educação superior, tem direito ao transporte escolar gratuito.

Parágrafo único: Todos os jovens, na faixa etária compreendida entre 15 e 29 anos, tem direito a meia-passagem gratuita nos transportes rodoviários intermunicipais e interestaduais.

Censo Escolar 2012 – Transporte Escolar

- Educação Básica - **8,7 milhões alunos** (4 milhões urbano)
- Transporte escolar aquaviário - 545 mil alunos

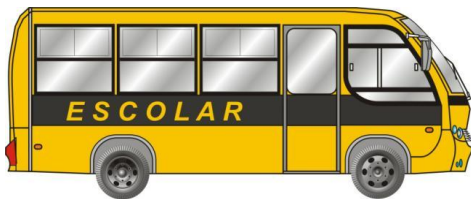

Programa Caminho da Escola

Tipos de veículos / alunos – censo escolar

Rodoviário – 8,7 milhões de alunos

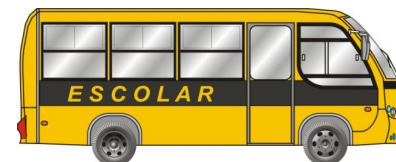

1. Vans / kombi – 802.758 alunos - 9,3%
2. Micro ônibus – 820.433 alunos - 9,6%
3. Ônibus - 5.766.524 alunos - **66%**
4. Outros veículos – 1.227.971 alunos - **14%**
5. Ferroviário (trem e metrô) – 15.930 alunos - 0,2%
6. Bicicleta - 39.437 alunos - 0,4%

Programa Caminho da Escola - adesão SIGARP

Pregão nº 18 / 2011 – 10.242 ônibus

ORE 1 ----- 1.934 + 594 (PE)

ORE 4x4 -- 1.648

PE – 15,8%

ORE 2 ----- 2.652 + 405 (PE)

ORE 3 ----- 2.695 + 359 (PE)

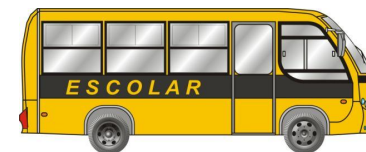

Pregão nº 50 / 2012 – 4.299 ônibus (5/12/13)

ORE 1 ----- 600 + 372 (PE)

ORE 4x4 -- 655

PE – 50%

ORE 2 ----- 499 + 495 (PE)

ORE 3 ----- 791 + 887 (PE)

Programa Caminho da Escola

ONIBUS RURAL ESCOLAR - Especificações

ORE 4x4, ORE 2 e ORE 3

Especificação do TR do Pregão 50/2012

ORE 1 – Nova especificação

- Suspensão traseira e dianteira elevadas
- Eixo traseiro com bloqueio no diferencial;
- Maiores ângulos de entrada e saída;
- Pneus de uso misto.

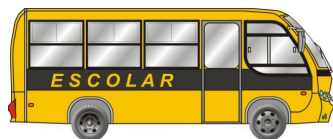

Programa Caminho da Escola

Ângulos de entrada e saída

Classificação	Ângulo de Entrada (AE)	Tolerância AE	Ângulo de Saída (AS)	Tolerância AS
ORE 1	$\geq 20,0^\circ$	0°	$\geq 17,0^\circ$	-1,0°
ORE 1 (4X4)	$\geq 22,0^\circ$	0°	$\geq 18,0^\circ$	-1,0°
ORE 2	$\geq 25,0^\circ$	0°	$\geq 20,0^\circ$	-2,0°
ORE 3	$\geq 25,0^\circ$	0°	$\geq 20,0^\circ$	-2,0°

Torque

Classificação	Potência Mínima (kW)	Torque Mínimo (Nm)
ORE 1	110	450
ORE 1 (4X4)	110	450
ORE 2	130	660
ORE 3	130	660

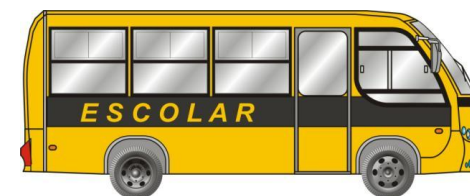

Programa Caminho da Escola

RODAS

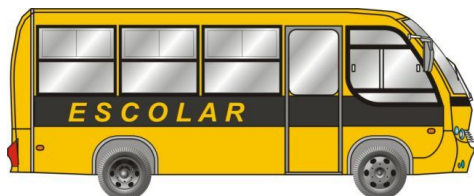

Classificação	Largura do Aro de Montagem (Bitola) (pol)	Diâmetro do Aro (pol)
ORE 1	6.00	17.5
ORE 1 (4X4)	6.00	17.5 (sem câmara)
ORE 1 (4X4)	6.00	16.0 (com câmara)
ORE 2	8.25	22.5
ORE 3	8.25	22.5

PNEUS

Classificação	Especificação	Aplicação e Quantidade	
		Eixo Direcional	Eixo Trativo
ORE 1	215/75 R17.5	03 (três)	04 (quatro)
ORE 1 (4X4)	215/75 R17.5 ou 750 R16	03 (três)	04 (quatro)
ORE 2	275/80 R22.5 ou 295/80 R22.5	03 (três)	04 (quatro)
ORE 3	275/80 R22.5 ou 295/80 R22.5	03 (três)	04 (quatro)

Programa Caminho da Escola

COMPRIMENTO (tolerância 5 %)

Classificação	Comprimento da Carroçaria (mm)
ORE 1	≤ 7.000
ORE 1 (4X4)	≤ 7.000
ORE 2	≤ 9.000
ORE 3	≤ 11.000

LARGURA

Classificação	Largura Interna Mínima (mm)	Tolerância
ORE 1	2.100	+3%
ORE 1 (4X4)	2.100	+3%
ORE 2	2.400	+5%
ORE 3	2.400	+5%

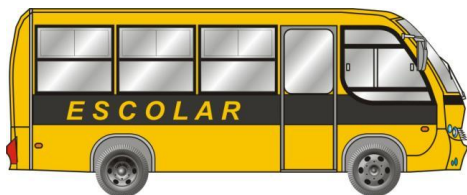

Programa Caminho da Escola

Altura das saias laterais (tolerância 5%)

Classificação	Altura da Saia (mm)
ORE 1	≥ 400
ORE 1 (4X4)	≥ 500
ORE 2	≥ 600
ORE 3	≥ 600

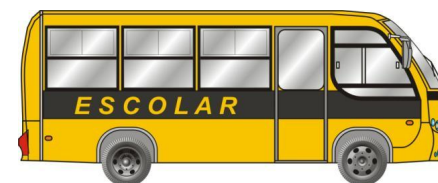

Programa Caminho da Escola - adesão ao SIGARP.

Caminho da Escola Acessível - PROJETO VIVER SEM LIMITES

- **1.530** municípios (Benefício da Prestação Continuada – BPC na Escola)
- **2.609 ônibus** recursos do Governo Federal **2012 a 2014**
- Orçamento 2012 - **1.315 ônibus**
- Orçamento 2013 – **685 ônibus** - **395** - **pregão 10/2012** (faltam 290)
- Orçamento 2014 – **609 ônibus**

ÔNIBUS ESCOLAR ACESSÍVEL

Pregão nº 10 / 2012 – 2.394 ônibus (16/4/2012)

ONUREA 1 box - **1.455**

ONUREA 2 box - **566**

ONUREA 3 box - **204**

ONUREA 4 box - **169**

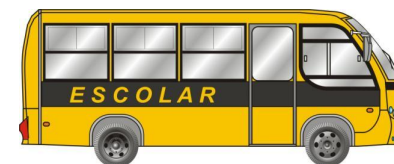

ÔNIBUS URBANO ESCOLAR ACESSÍVEL

Manter as especificações do Termo de Referência do Pregão nº 10 / 2012.

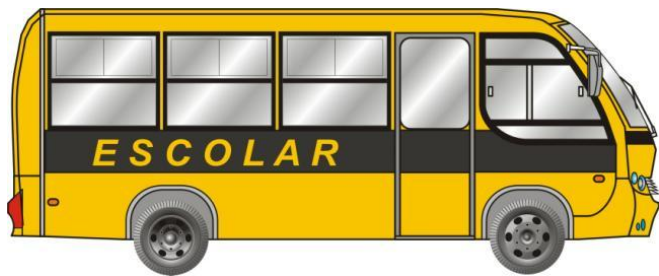

Programa Caminho da Escola

O ônibus urbano escolar acessível deve ser equipado com plataforma elevatória veicular e ter planta do habitáculo flexível que possibilite a instalação de **1 (uma) a 4 (quatro) áreas reservadas (box) para a acomodação da cadeira de rodas** com o seu ocupante ou cão guia, conforme **ABNT NBR 15.570** (item 37), **ABNT NBR 14022** e suas atualizações.

Programa Caminho da Escola

1ª opção

1 área reservada (box)
para cadeira de rodas
e 20 assentos

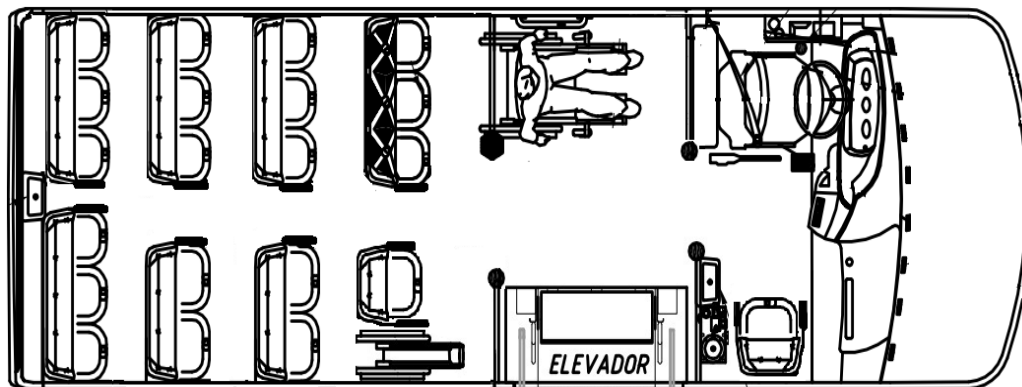

2ª opção

2 áreas reservadas (box)
para cadeira de rodas
e 13 assentos

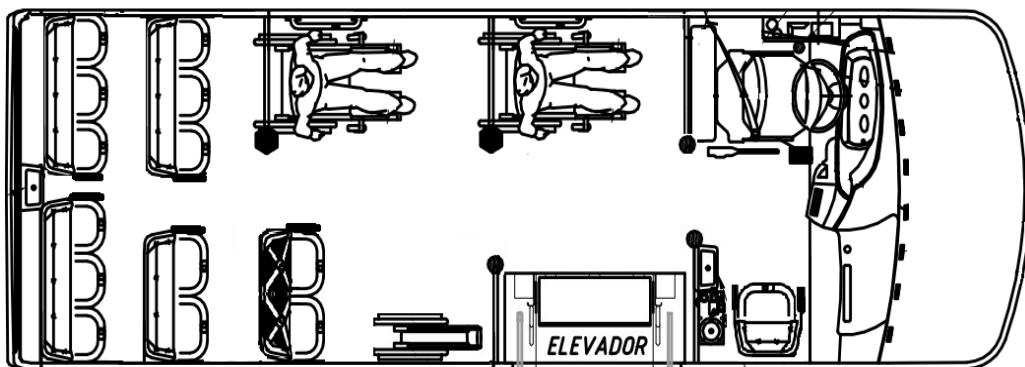

Programa Caminho da Escola

3ª opção

3 áreas reservadas (box) para
cadeira de rodas

e 11 assentos

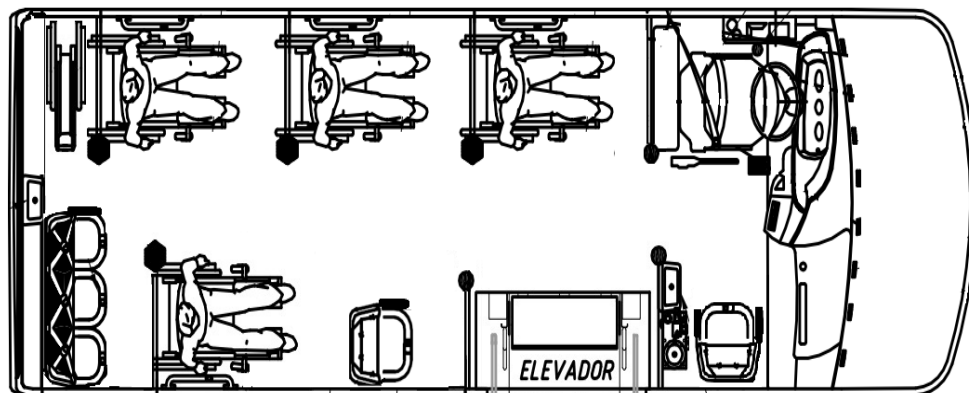
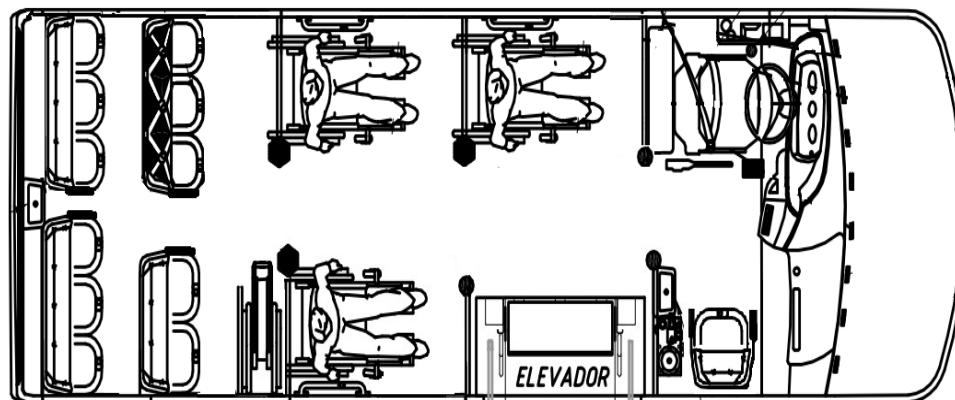

4ª opção

4 áreas reservadas (box) para
cadeira de rodas

e 4 assentos

Fundo Nacional de Desenvolvimento da Educação - FNDE



**Caminho
da Escola**

