

Bacia do Rio Paraíba do Sul

30/08/2021*

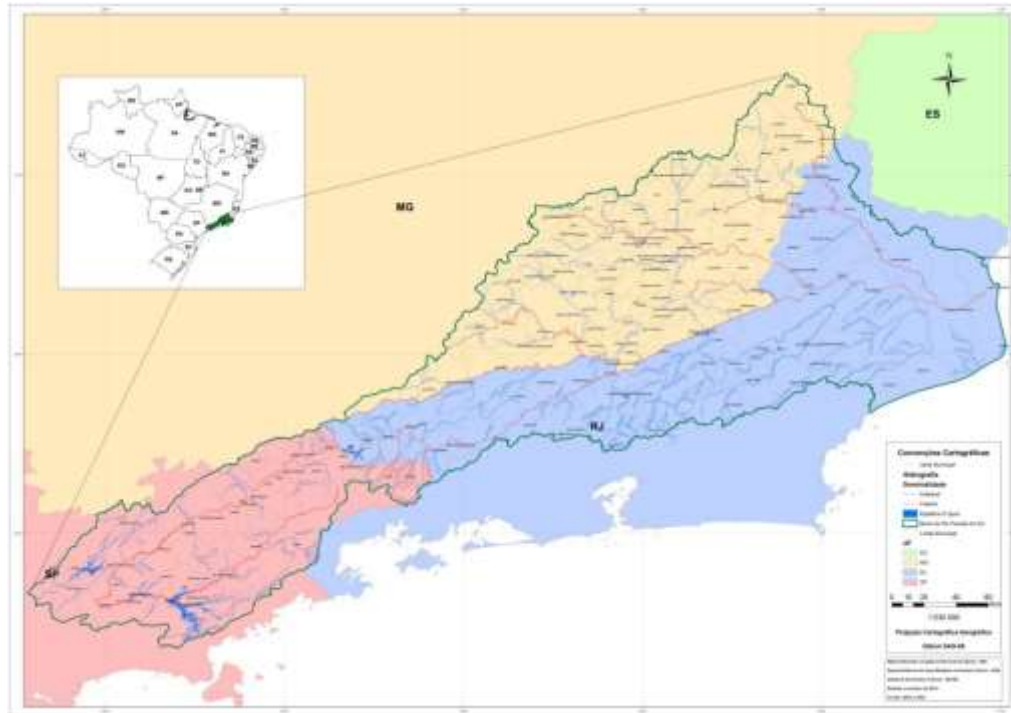

*Os dados utilizados para o boletim são brutos e estão sujeitos a consistência. Os dados são referentes ao dia anterior à data do boletim.

Diagrama Esquemático de Hidrelétricas - Bacia do Rio Paraíba do Sul

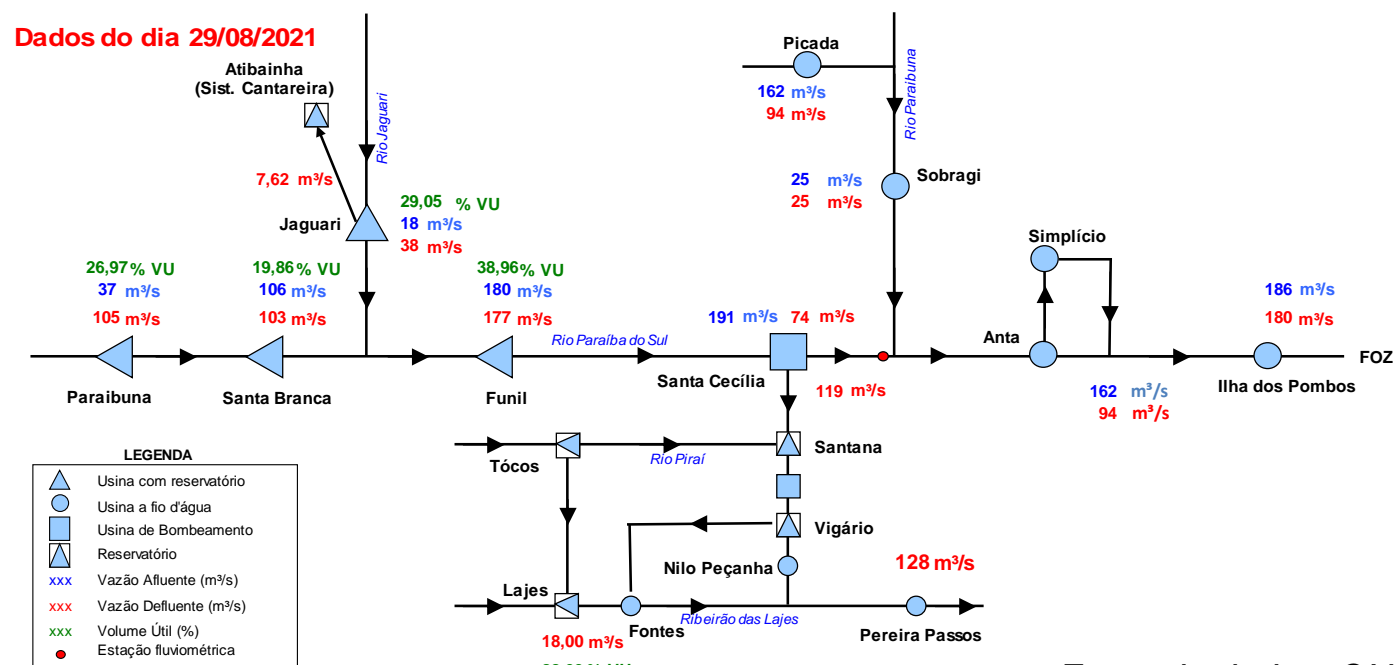

Fonte de dados: ONS

***Vazão natural: vazão que ocorreria em um seção do rio, se não houvesse as ações antrópicas em sua bacia contribuinte, tais como usos consuntivos, regularizações de reservatórios e desvios de água.

Situação do Reservatório Equivalente da Bacia do Rio Paraíba do Sul

RESERVATÓRIOS	Características			Situação em 29/08/2021			
	Volume Máximo (hm³)	Volume Mínimo (hm³)	Volume Útil (hm³)	Cota (m)	Vol. Acum. (hm³)	Vol. Útil Acum. (hm³)	% Vol. Útil
Paraibuna	4.731,7	2.096	2.636	701,05	2807	711,4	26,98
Santa Branca	439,0	131	308	609,89	192	61,0	19,81
Jaguari	1.235,6	443	792	610,55	673	230,2	29,05
Funil	888,3	283	605	455,19	519	235,6	38,92
Reservatório Equivalente	7.294,7	2.953	4.342		4191	1.238	28,52%
Lajes	445,35	0,01	445,34	413,20	392	392,06	88,04

RESERVATÓRIO EQUIVALENTE

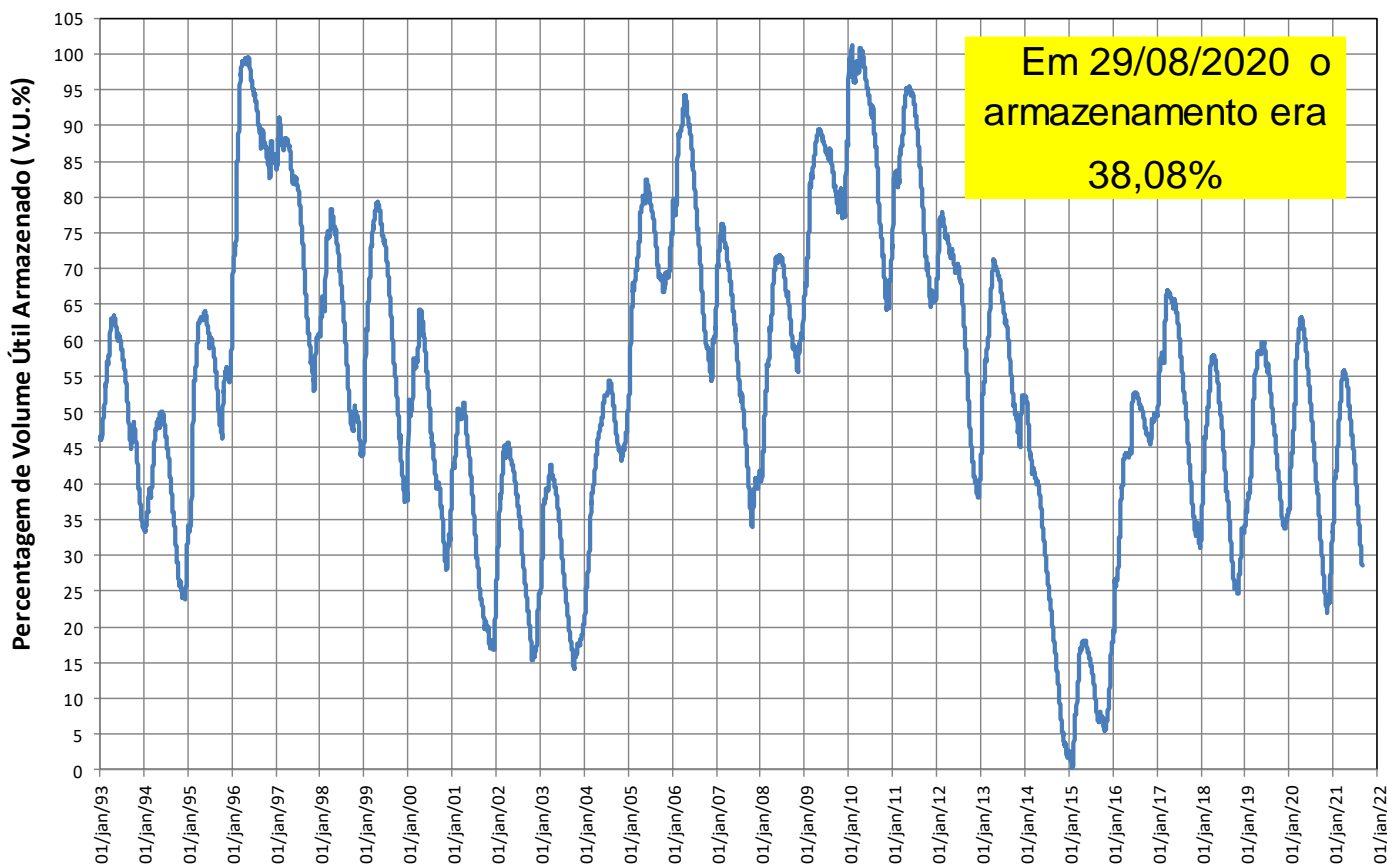

Reservatórios da Bacia do Rio Paraíba do Sul

Paraibuna

VAZÕES NATURAIS MÉDIAS MENSAIS - PARAIBUNA (m³/s) - Histórico (1931 até 2018)

Ano	Jan	Fev	Mar	Abr	Mai	Jun	Jul	Ago	Set	Out	Nov	Dez	MÉDIA
Máxima	262	276	225	148	108	152	94	72	132	92	115	192	118
Mínima	35	29	49	41	33	28	28	21	21	22	27	34	36
Média	106	111	102	78	61	54	47	42	44	50	58	78	69

VAZÕES NATURAIS MÉDIAS MENSAIS - PARAIBUNA (m³/s) - 2014* - 2020 - 2021

Ano	Jan	Fev	Mar	Abr	Mai	Jun	Jul	Ago	Set	Out	Nov	Dez	MÉDIA
2014*	70	29	49	50	35	29	28	27	27	22	27	34	36
2020	85	123	77	44	35	35	33	35	33	35	62	102	58
2021	113	108	65	45	39	36	30	33					

RELAÇÃO ENTRE VAZÃO NATURAL MÉDIA MENSAL OBSERVADA E A VAZÃO NATURAL MÉDIA DE LONGO TERMO - PARAIBUNA (%)

Ano	Jan	Fev	Mar	Abr	Mai	Jun	Jul	Ago	Set	Out	Nov	Dez	MÉDIA
2014*	66%	26%	48%	64%	58%	54%	60%	65%	61%	44%	46%	43%	51%
2020	81%	111%	75%	56%	58%	66%	69%	85%	74%	69%	105%	130%	84%
2021	107%	98%	64%	57%	64%	67%	64%	78%					

* Ano com menor vazão anual entre 1931 e 2018.

** O valor de agosto de 2021 corresponde à média parcial até o dia 29.

Paraibuna

Data	Vaz. Nat (m³/s)	Defluência (m³/s)	Nível (m)	Volume Útil (%)
23/08/2021	28	105	701,38	28,51
24/08/2021	25	105	701,32	28,23
25/08/2021	25	105	701,26	27,95
26/08/2021	28	105	701,20	27,67
27/08/2021	31	105	701,15	27,44
28/08/2021	34	105	701,10	27,20
29/08/2021	37	105	701,05	26,97

PARAIBUNA - VOLUME ÚTIL (%)

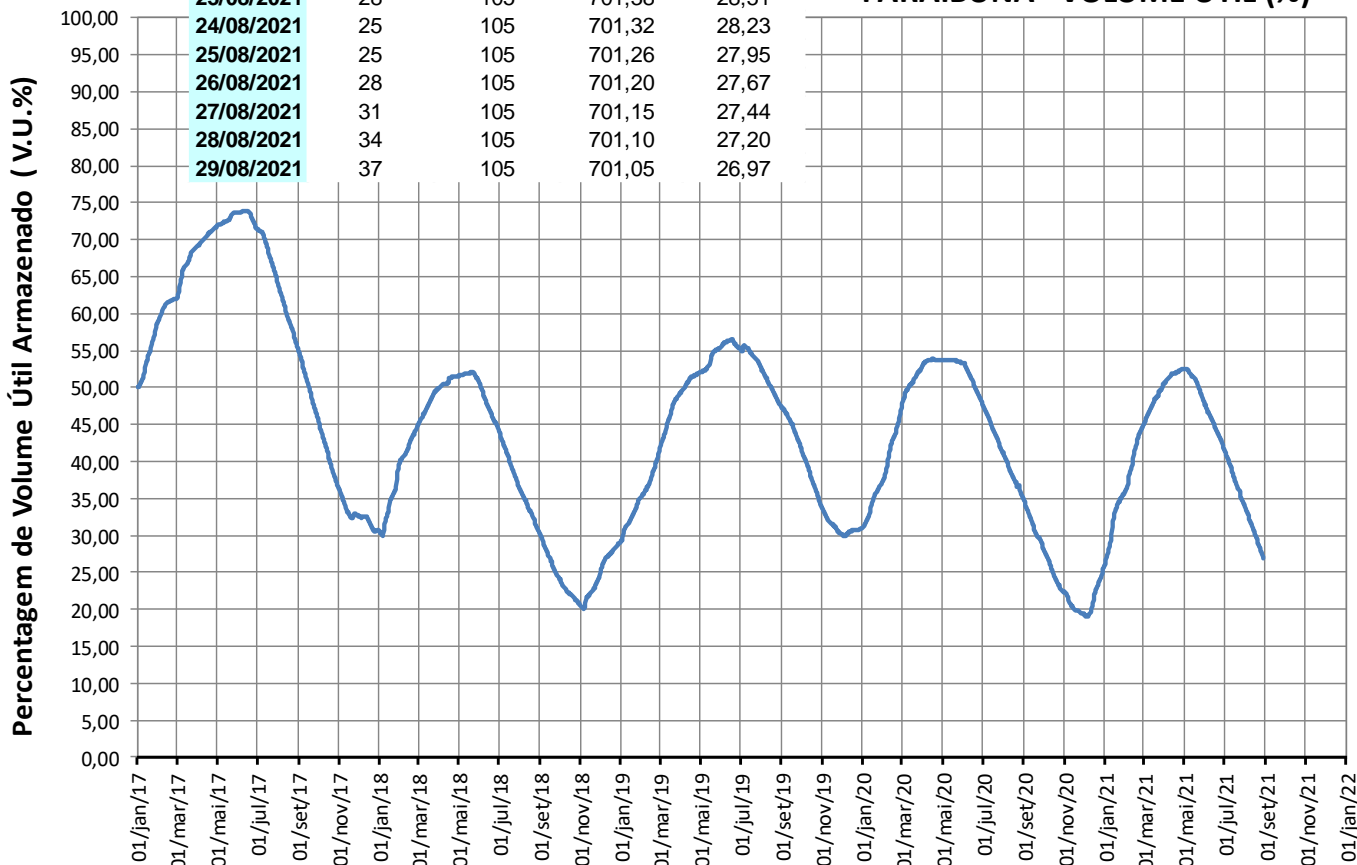

Reservatórios da Bacia do Rio Paraíba do Sul

Santa Branca

VAZÕES NATURAIS MÉDIAS MENSAIS - SANTA BRANCA (m³/s) - Histórico (1931 até 2018)

Ano	Jan	Fev	Mar	Abr	Mai	Jun	Jul	Ago	Set	Out	Nov	Dez	MÉDIA
Máxima	298	298	253	169	123	195	108	83	148	104	120	217	130
Mínima	39	34	54	49	39	33	32	23	23	24	31	39	40
Média	120	127	115	89	69	62	54	48	50	57	67	89	79

VAZÕES NATURAIS MÉDIAS MENSAIS - SANTA BRANCA (m³/s) - 2014* - 2020 - 2021

Ano	Jan	Fev	Mar	Abr	Mai	Jun	Jul	Ago	Set	Out	Nov	Dez	MÉDIA
2014*	78	34	54	57	39	33	32	30	30	24	31	39	40
2020	99	150	95	52	41	40	36	40	36	37	69	125	68
2021	139	130	80	52	44	41	34	36					

RELAÇÃO ENTRE VAZÃO NATURAL MÉDIA MENSAL OBSERVADA E A VAZÃO NATURAL MÉDIA DE LONGO TERMO - SANTA BRANCA (%)

Ano	Jan	Fev	Mar	Abr	Mai	Jun	Jul	Ago	Set	Out	Nov	Dez	MÉDIA
2014*	65%	27%	47%	64%	56%	53%	60%	63%	59%	42%	47%	44%	51%
2020	83%	118%	82%	59%	59%	64%	67%	84%	71%	65%	104%	141%	86%
2021	115%	103%	70%	59%	64%	66%	63%	76%					

* Ano com menor vazão anual entre 1931 e 2018.

** O valor de agosto de 2021 corresponde à média parcial até o dia 29.

Santa Branca

SANTA BRANCA - VOLUME ÚTIL (%)

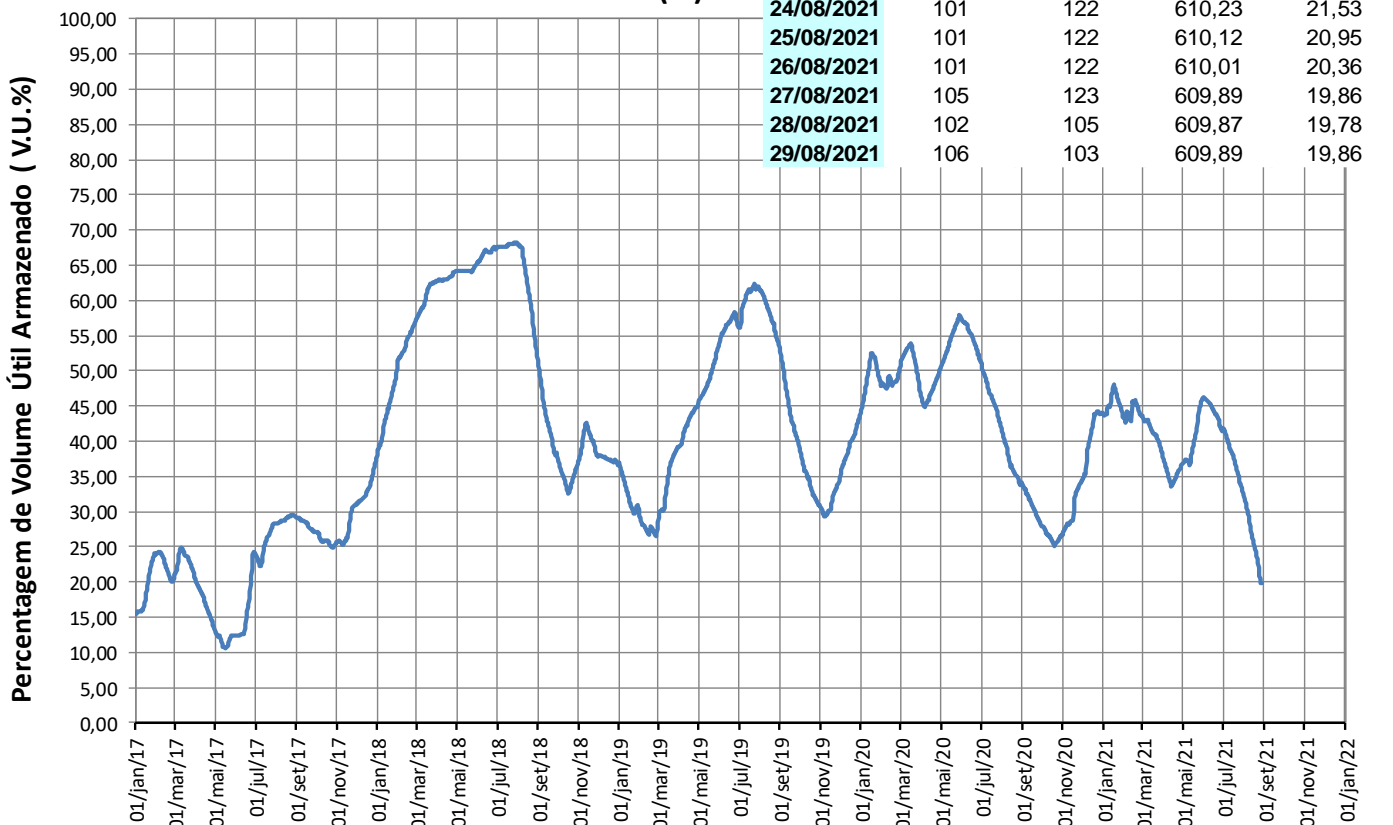

Reservatórios da Bacia do Rio Paraíba do Sul

Jaguari

Ano	Jan	Fev	Mar	Abr	Mai	Jun	Jul	Ago	Set	Out	Nov	Dez	MÉDIA
Máxima	101	111	101	58	52	76	44	32	53	39	44	74	52
Minima	9	10	19	12	9	10	9	8	8	5	11	13	12
Média	45	47	45	33	26	23	19	17	18	20	23	33	29

Ano	Jan	Fev	Mar	Abr	Mai	Jun	Jul	Ago	Set	Out	Nov	Dez	MÉDIA
2014*	15	10	19	18	13	11	10	8	9	5	11	14	12
2020	29	62	33	17	14	13	9	11	9	11	22	42	23
2021	40	40	27	21	15	13	13	12					

Ano	Jan	Fev	Mar	Abr	Mai	Jun	Jul	Ago	Set	Out	Nov	Dez	MÉDIA
2014*	34%	21%	42%	55%	50%	47%	51%	47%	51%	25%	47%	42%	41%
2020	65%	132%	74%	51%	53%	55%	48%	65%	53%	54%	96%	128%	78%
2021	89%	86%	59%	65%	56%	57%	65%	72%					

* Ano com menor vazão anual entre 1931 e 2018.

** O valor de agosto de 2021 corresponde à média parcial até o dia 29.

Jaguari

Data	Vaz. Nat (m³/s)	Defluência (m³/s)	Nível (m)	Volume Útil (%)
23/08/2021	11	40	611,01	31,15
24/08/2021	12	41	610,92	30,74
25/08/2021	13	38	610,84	30,37
26/08/2021	14	37	610,76	30,00
27/08/2021	16	38	610,69	29,68
28/08/2021	18	38	610,62	29,36
29/08/2021	18	38	610,55	29,05

JAGUARI - VOLUME ÚTIL (%)

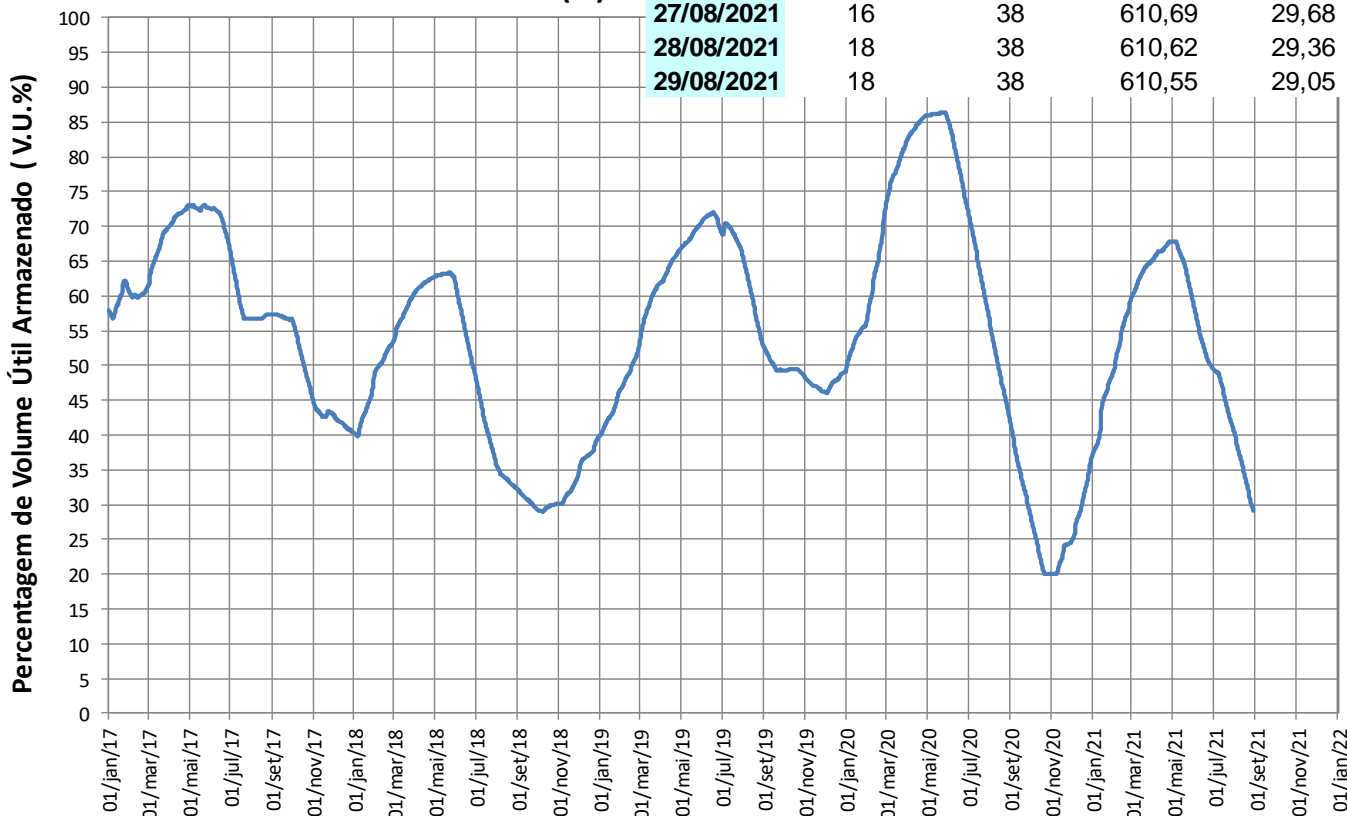

Reservatórios da Bacia do Rio Paraíba do Sul

Funil

VAZÕES NATURAIS MÉDIAS MENSAIS - FUNIL (m³/s) - Histórico (1931 até 2018)													
Ano	Jan	Fev	Mar	Abr	Mai	Jun	Jul	Ago	Set	Out	Nov	Dez	MÉDIA
Máxima	754	777	871	517	344	633	334	247	423	352	347	539	403
Mínima	93	89	130	138	89	81	76	53	58	50	79	111	97
Média	376	393	382	270	188	165	139	119	123	147	185	266	229

VAZÕES NATURAIS MÉDIAS MENSAIS - FUNIL (m³/s) - 2014* - 2020 - 2021													
Ano	Jan	Fev	Mar	Abr	Mai	Jun	Jul	Ago	Set	Out	Nov	Dez	MÉDIA
2014*	177	89	130	142	89	81	77	70	64	50	79	111	97
2020	274	475	325	156	109	96	85	100	78	76	170	393	195
2021	453	394	268	152	115	105	83	85					

RELAÇÃO ENTRE VAZÃO NATURAL MÉDIA MENSAL OBSERVADA E A VAZÃO NATURAL MÉDIA DE LONGO TERMO - FUNIL (%)													
Ano	Jan	Fev	Mar	Abr	Mai	Jun	Jul	Ago	Set	Out	Nov	Dez	MÉDIA
2014*	47%	23%	34%	53%	47%	49%	55%	59%	52%	34%	43%	42%	42%
2020	73%	121%	85%	58%	58%	58%	61%	84%	63%	51%	92%	148%	85%
2021	121%	100%	70%	57%	61%	64%	60%	72%					

* Ano com menor vazão anual entre 1931 e 2018.

** O valor de agosto de 2021 corresponde à média parcial até o dia 29.

Funil

Data	Afluência (m³/s)	Defluência (m³/s)	Nível (m)	Volume Útil (%)
23/08/2021	183	186	455,06	38,38
24/08/2021	187	181	455,08	38,47
25/08/2021	185	179	455,10	38,56
26/08/2021	186	180	455,12	38,65
27/08/2021	184	175	455,15	38,78
28/08/2021	186	177	455,18	38,92
29/08/2021	180	177	455,19	38,96

FUNIL - VOLUME ÚTIL (%)

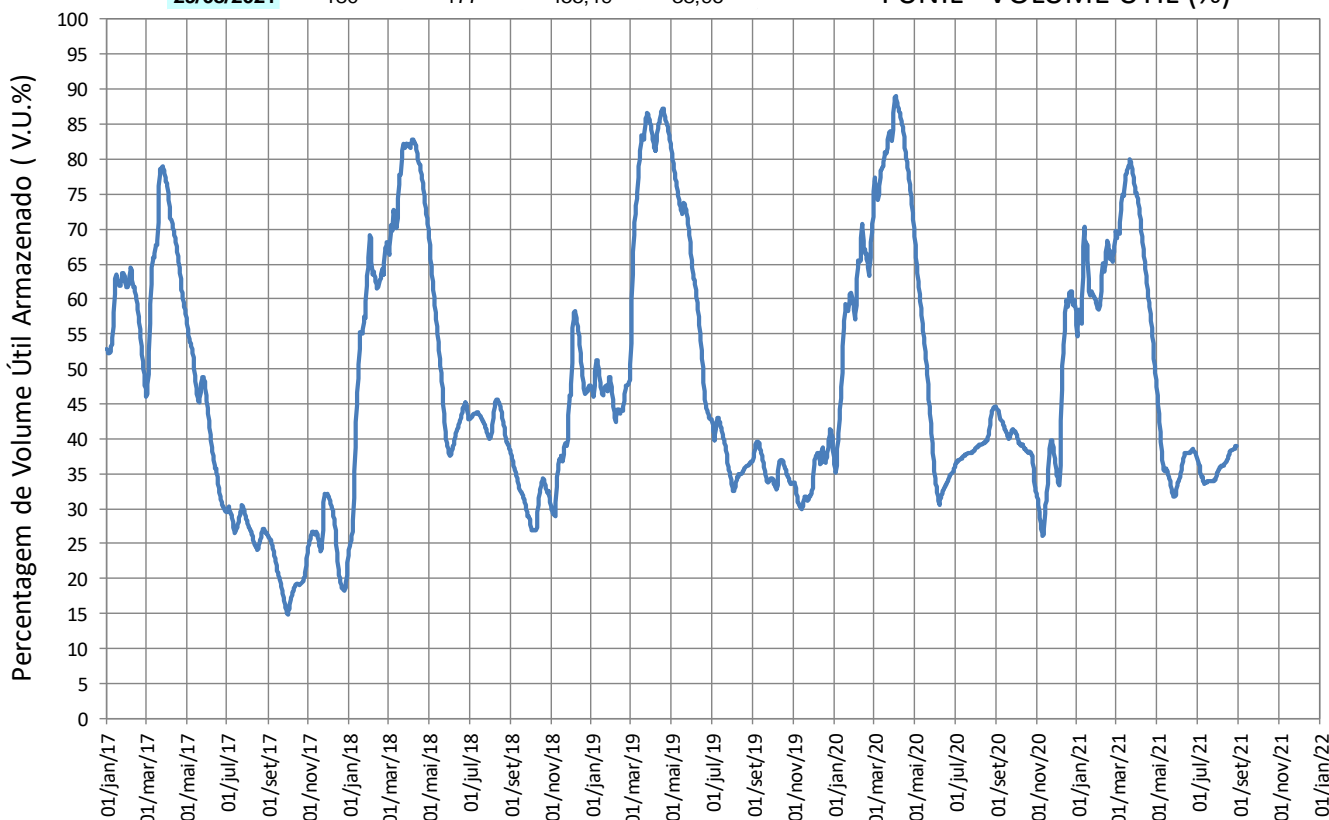

Reservatórios da Bacia do Rio Paraíba do Sul

• Santa Cecília

VAZÕES NATURAIS MÉDIAS MENSAIS - SANTA CECÍLIA (m³/s) - Histórico (1931 até 2018)

Ano	Jan	Fev	Mar	Abr	Mai	Jun	Jul	Ago	Set	Out	Nov	Dez	MÉDIA
Máxima	984	1065	1148	640	408	731	408	303	504	457	468	678	503
Mínima	131	124	183	175	122	116	89	66	72	88	119	143	134
Média	493	510	489	341	239	207	172	147	151	182	239	347	293

VAZÕES NATURAIS MÉDIAS MENSAIS - SANTA CECÍLIA (m³/s) - 2014* - 2020 - 2021

Ano	Jan	Fev	Mar	Abr	Mai	Jun	Jul	Ago	Set	Out	Nov	Dez	MÉDIA
2014*	218	124	183	189	122	117	107	95	96	88	120	152	134
2020	377	637	469	207	142	122	103	115	97	93	217	533	259
2021	565	455	336	187	143	130	100	103					

RELAÇÃO ENTRE VAZÃO NATURAL MÉDIA MENSAL OBSERVADA E A VAZÃO NATURAL MÉDIA DE LONGO TERMO - SANTA CECÍLIA (%)

Ano	Jan	Fev	Mar	Abr	Mai	Jun	Jul	Ago	Set	Out	Nov	Dez	MÉDIA
2014*	44%	24%	37%	55%	51%	56%	62%	65%	63%	48%	50%	44%	46%
2020	76%	125%	96%	61%	59%	59%	60%	78%	64%	51%	91%	153%	88%
2021	115%	89%	69%	55%	60%	63%	58%	70%					

* Ano com menor vazão anual entre 1931 e 2018.

** O valor de agosto de 2021 corresponde à média parcial até o dia 29.

Santa Cecília

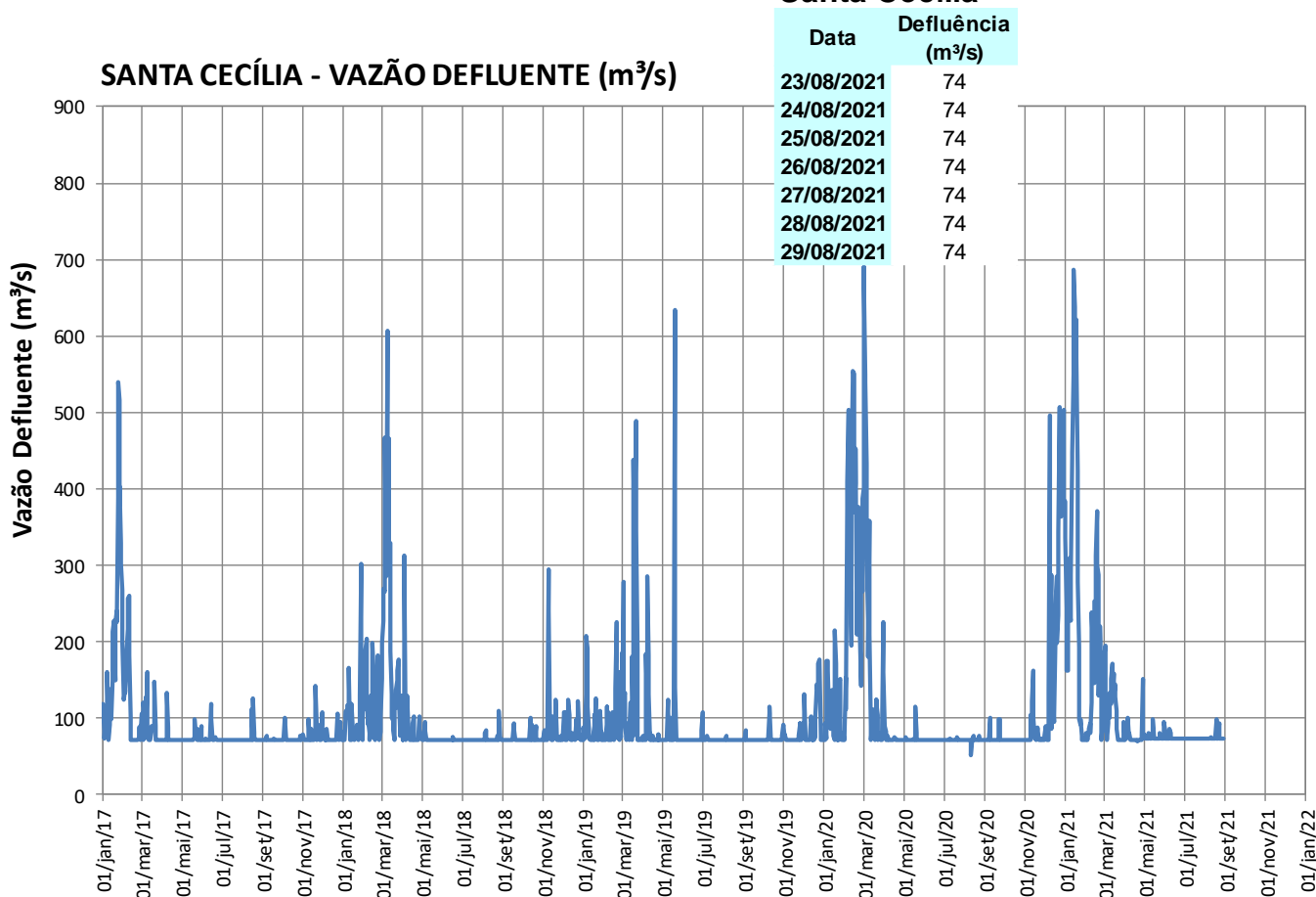

Reservatórios da Bacia do Rio Paraíba do Sul

Pereira Passos

Pereira Passos

Data	Defluência (m³/s)
23/08/2021	124
24/08/2021	127
25/08/2021	128
26/08/2021	133
27/08/2021	130
28/08/2021	123
29/08/2021	128

PEREIRA PASSOS - VAZÃO DEFLUENTE (m³/s)

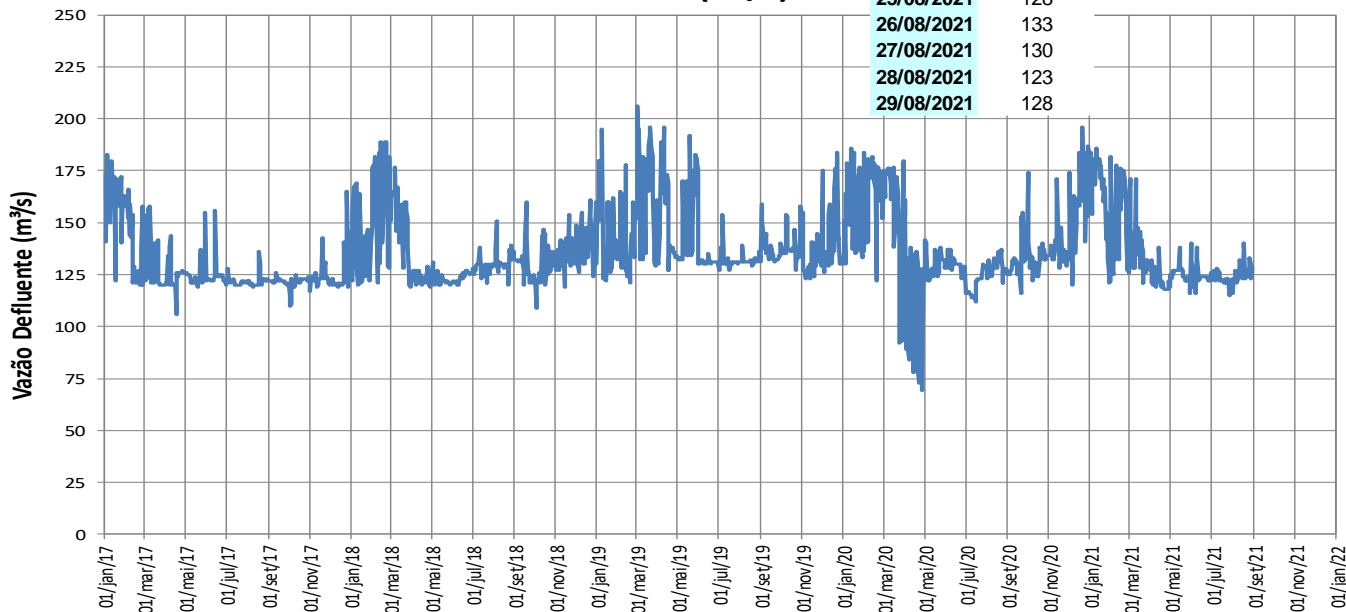

Lajes

LAJES - VOLUME ÚTIL (%)

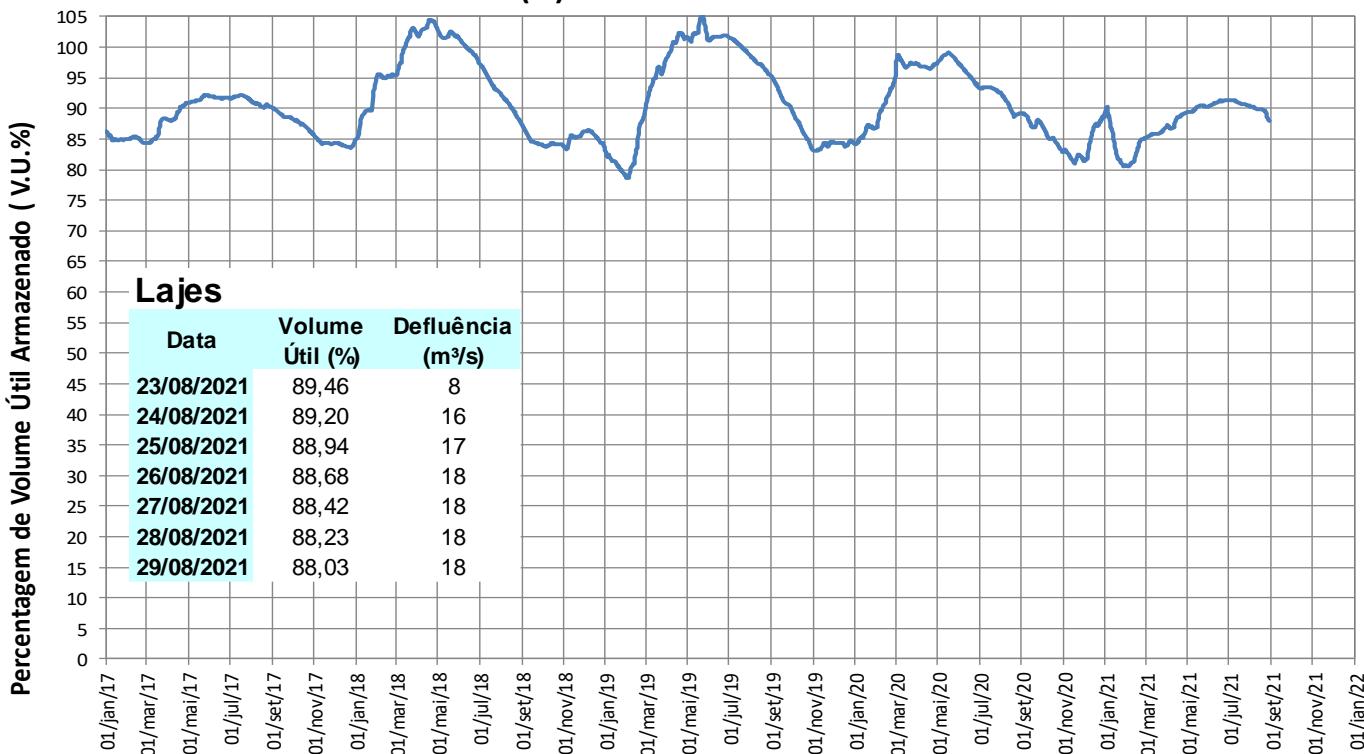

Lajes

Data	Volume Útil (%)	Defluência (m³/s)
23/08/2021	89,46	8
24/08/2021	89,20	16
25/08/2021	88,94	17
26/08/2021	88,68	18
27/08/2021	88,42	18
28/08/2021	88,23	18
29/08/2021	88,03	18

TRANSPOSIÇÃO JAGUARI (PARAÍBA DO SUL) – ATIBAINHA (SIST. CANTAREIRA)

Operação no mês

Agosto/2021	
Data	Vazão Bombeada (m ³ /s)
01/08/2021	7,62
02/08/2021	7,61
03/08/2021	7,61
04/08/2021	7,61
05/08/2021	7,61
06/08/2021	7,61
07/08/2021	7,61
08/08/2021	7,60
09/08/2021	7,60
10/08/2021	7,61
11/08/2021	7,61
12/08/2021	7,60
13/08/2021	7,61
14/08/2021	7,61
15/08/2021	7,60
16/08/2021	7,59
17/08/2021	7,58
18/08/2021	7,58
19/08/2021	7,20
20/08/2021	7,65
21/08/2021	7,64
22/08/2021	7,65
23/08/2021	7,64
24/08/2021	7,64
25/08/2021	7,64
26/08/2021	7,62
27/08/2021	7,63
28/08/2021	7,63
29/08/2021	7,62
30/08/2021	
31/08/2021	

Fonte: Boletim SABESP (<http://site.sabesp.com.br/site/interna/Default.aspx?secaold=553>)

Médias Mensais

Mês	Jan/21	Fev/21	Mar/21	Abr/21	Mai/21	Jun/21	Jul/21	Ago/21	Set/21	Out/21	Nov/21	Dez/21
Vazão Bombeada Média (m ³ /s)	7,78	7,63	7,78	7,72	7,57	7,53	7,58	7,6*	-	-	-	-

* média parcial até o dia 29/08