

Bacia do Rio Paraíba do Sul

20/04/2022*

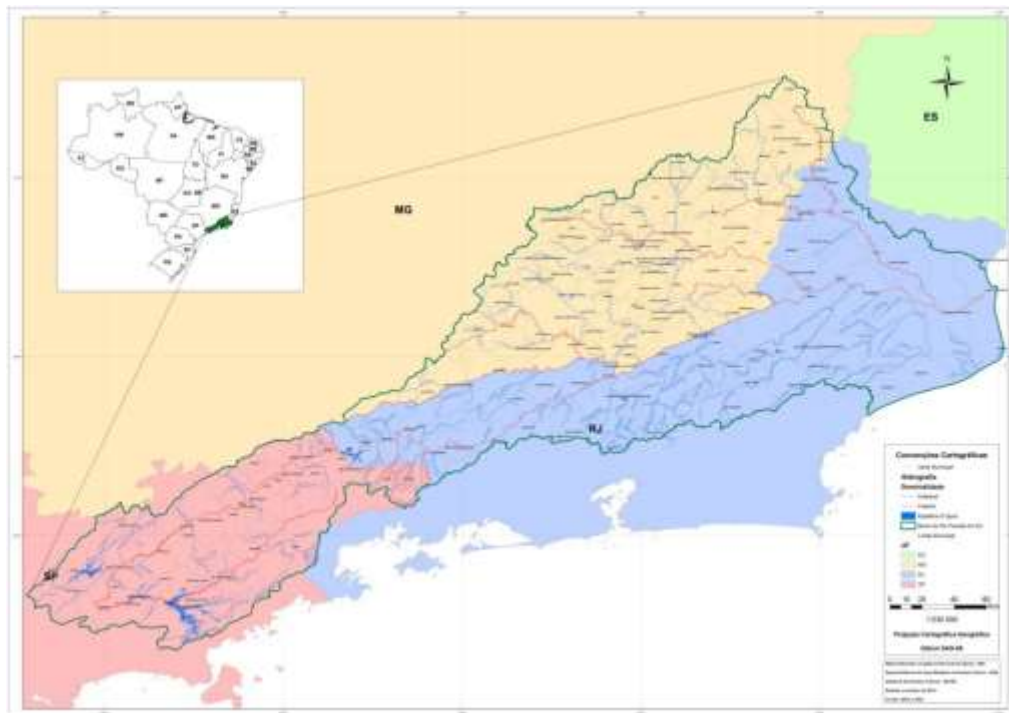

*Os dados utilizados para o boletim são brutos e estão sujeitos a consistência. Os dados são referentes ao dia anterior à data do boletim.

Diagrama Esquemático de Hidrelétricas - Bacia do Rio Paraíba do Sul

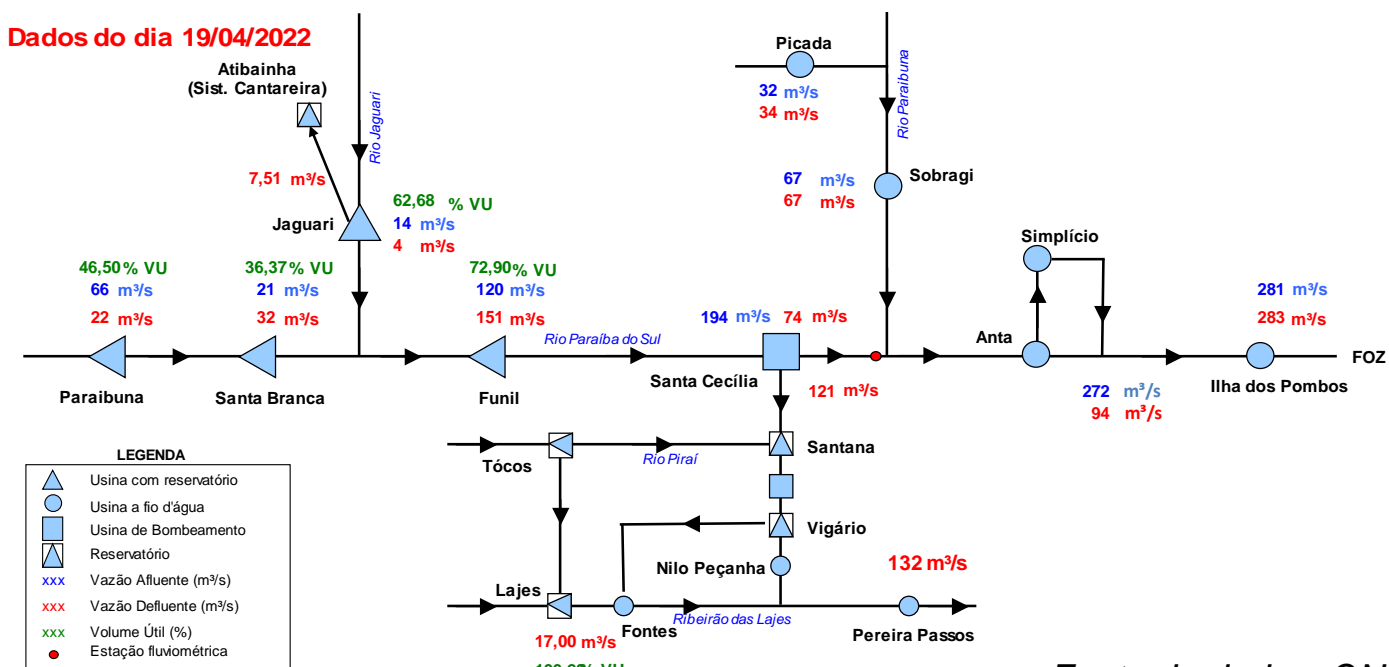

Fonte de dados: ONS

***Vazão natural: vazão que ocorreria em um seção do rio, se não houvesse as ações antrópicas em sua bacia contribuinte, tais como usos consuntivos, regularizações de reservatórios e desvios de água.

Situação do Reservatório Equivalente da Bacia do Rio Paraíba do Sul

Características				Situação em 19/04/2022			
RESERVATÓRIOS	Volume Máximo (hm³)	Volume Mínimo (hm³)	Volume Útil (hm³)	Cota (m)	Vol. Acum. (hm³)	Vol. Útil Acum. (hm³)	% Vol. Útil
Paraibuna	4.731,7	2.096	2.636	705,01	3322	1226,2	46,52
Santa Branca	439,0	131	308	613,02	243	111,7	36,28
Jaguari	1.235,6	443	792	617,14	940	496,7	62,68
Funil	888,3	283	605	461,91	724	441,2	72,88
Reservatório Equivalente	7.294,7	2.953	4.342		5229	2.276	52,42%
Lajes	445,35	0,01	445,34	415,04	447	446,60	100,28

RESERVATÓRIO EQUIVALENTE

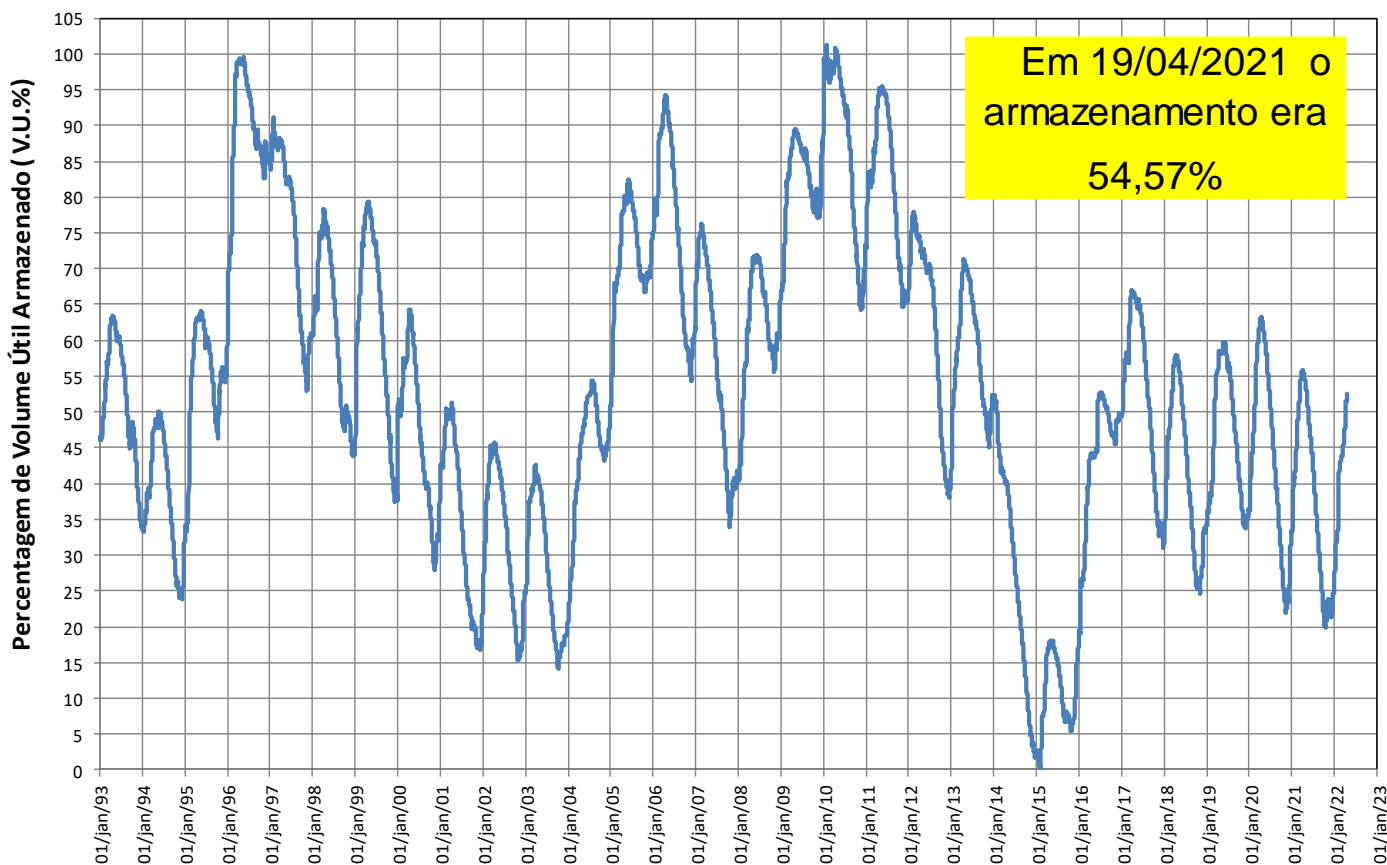

Reservatórios da Bacia do Rio Paraíba do Sul

Paraibuna

Ano	Jan	Fev	Mar	Abr	Mai	Jun	Jul	Ago	Set	Out	Nov	Dez	MÉDIA
Máxima	262	276	225	148	108	152	94	72	132	92	115	192	118
Mínima	35	29	49	41	33	28	28	21	21	22	27	34	36
Média	106	111	102	78	61	54	47	42	44	50	58	78	69

Ano	Jan	Fev	Mar	Abr	Mai	Jun	Jul	Ago	Set	Out	Nov	Dez	MÉDIA
2014*	70	29	49	50	35	29	28	27	27	22	27	34	36
2021	113	108	65	45	39	36	30	35	32	59	49	57	56
2022	113	122	66	124									

Ano	Jan	Fev	Mar	Abr	Mai	Jun	Jul	Ago	Set	Out	Nov	Dez	MÉDIA
2014*	66%	26%	48%	64%	58%	54%	60%	65%	61%	44%	46%	43%	51%
2021	107%	98%	64%	57%	64%	67%	64%	83%	72%	117%	84%	73%	81%
2022	107%	111%	65%	158%									

* Ano com menor vazão anual entre 1931 e 2018.

** O valor de abril de 2022 corresponde à média parcial até o dia 19.

Paraibuna

Data	Vaz. Nat (m³/s)	Defluência (m³/s)	Nível (m)	Volume Útil (%)
13/04/2022	94	22	704,82	45,51
14/04/2022	88	22	704,86	45,72
15/04/2022	84	22	704,90	45,93
16/04/2022	78	22	704,93	46,08
17/04/2022	71	21	704,96	46,24
18/04/2022	67	22	704,99	46,40
19/04/2022	66	22	705,01	46,50

PARAIBUNA - VOLUME ÚTIL (%)

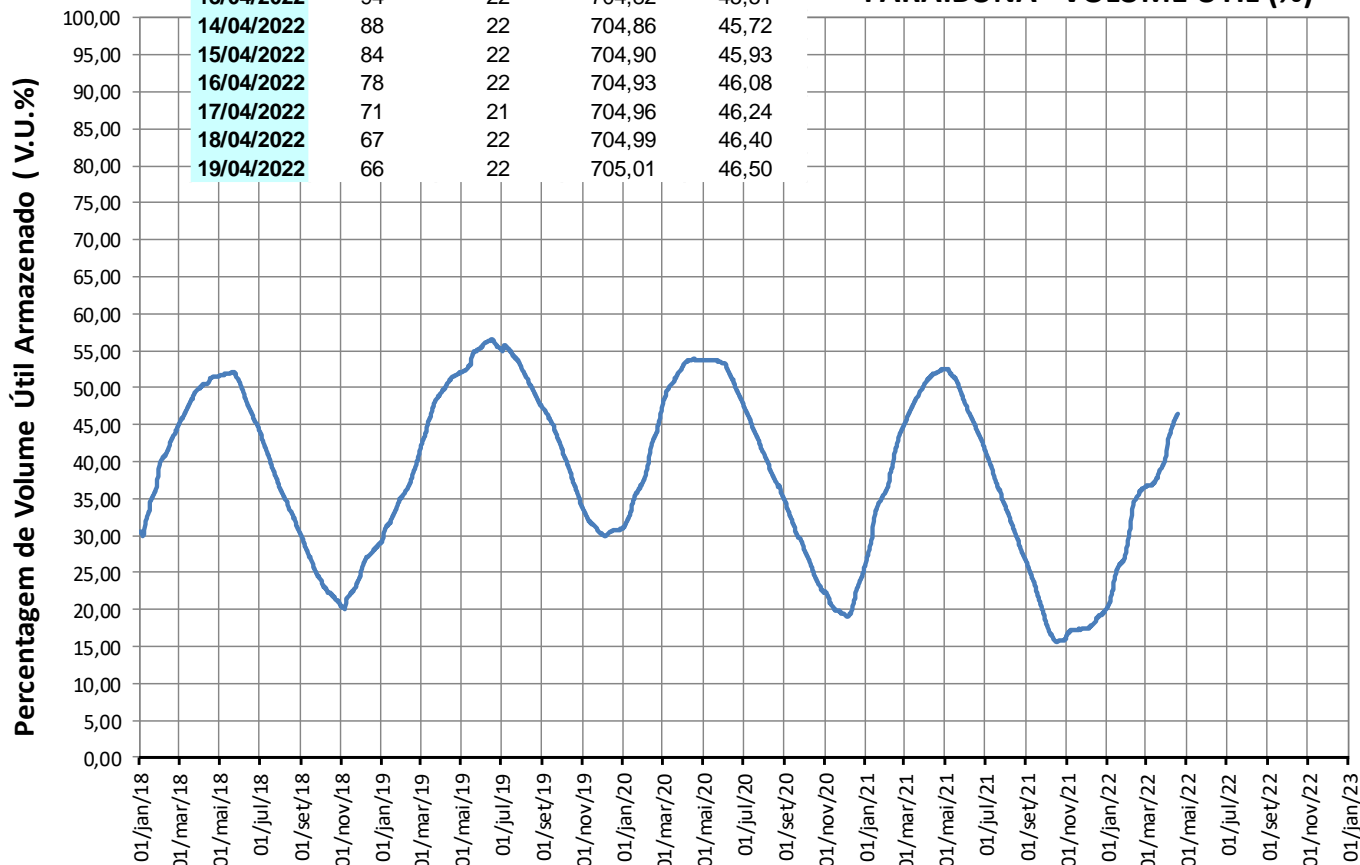

Reservatórios da Bacia do Rio Paraíba do Sul

Santa Branca

VAZÕES NATURAIS MÉDIAS MENSAIS - SANTA BRANCA (m³/s) - Histórico (1931 até 2018)

Ano	Jan	Fev	Mar	Abr	Mai	Jun	Jul	Ago	Set	Out	Nov	Dez	MÉDIA
Máxima	298	298	253	169	123	195	108	83	148	104	120	217	130
Mínima	39	34	54	49	39	33	32	23	23	24	31	39	40
Média	120	127	115	89	69	62	54	48	50	57	67	89	79

VAZÕES NATURAIS MÉDIAS MENSAIS - SANTA BRANCA (m³/s) - 2014* - 2021 - 2022

Ano	Jan	Fev	Mar	Abr	Mai	Jun	Jul	Ago	Set	Out	Nov	Dez	MÉDIA
2014*	78	34	54	57	39	33	32	30	30	24	31	39	40
2021	139	130	80	52	44	41	34	38	35	67	58	70	66
2022	134	150	77	135									

RELAÇÃO ENTRE VAZÃO NATURAL MÉDIA MENSAL OBSERVADA E A VAZÃO NATURAL MÉDIA DE LONGO TERMO - SANTA BRANCA (%)

Ano	Jan	Fev	Mar	Abr	Mai	Jun	Jul	Ago	Set	Out	Nov	Dez	MÉDIA
2014*	65%	27%	47%	64%	56%	53%	60%	63%	59%	42%	47%	44%	51%
2021	115%	103%	70%	59%	64%	66%	63%	80%	70%	117%	87%	79%	83%
2022	111%	119%	67%	152%									

* Ano com menor vazão anual entre 1931 e 2018.

** O valor de abril de 2022 corresponde à média parcial até o dia 19.

Santa Branca

Data	Afluência (m³/s)	Defluência (m³/s)	Nível (m)	Volume Útil (%)
13/04/2022	28	34	613,33	38,02
14/04/2022	26	34	613,29	37,80
15/04/2022	24	33	613,24	37,54
16/04/2022	25	34	613,19	37,27
17/04/2022	23	34	613,13	36,95
18/04/2022	25	34	613,08	36,69
19/04/2022	21	32	613,02	36,37

SANTA BRANCA - VOLUME ÚTIL (%)

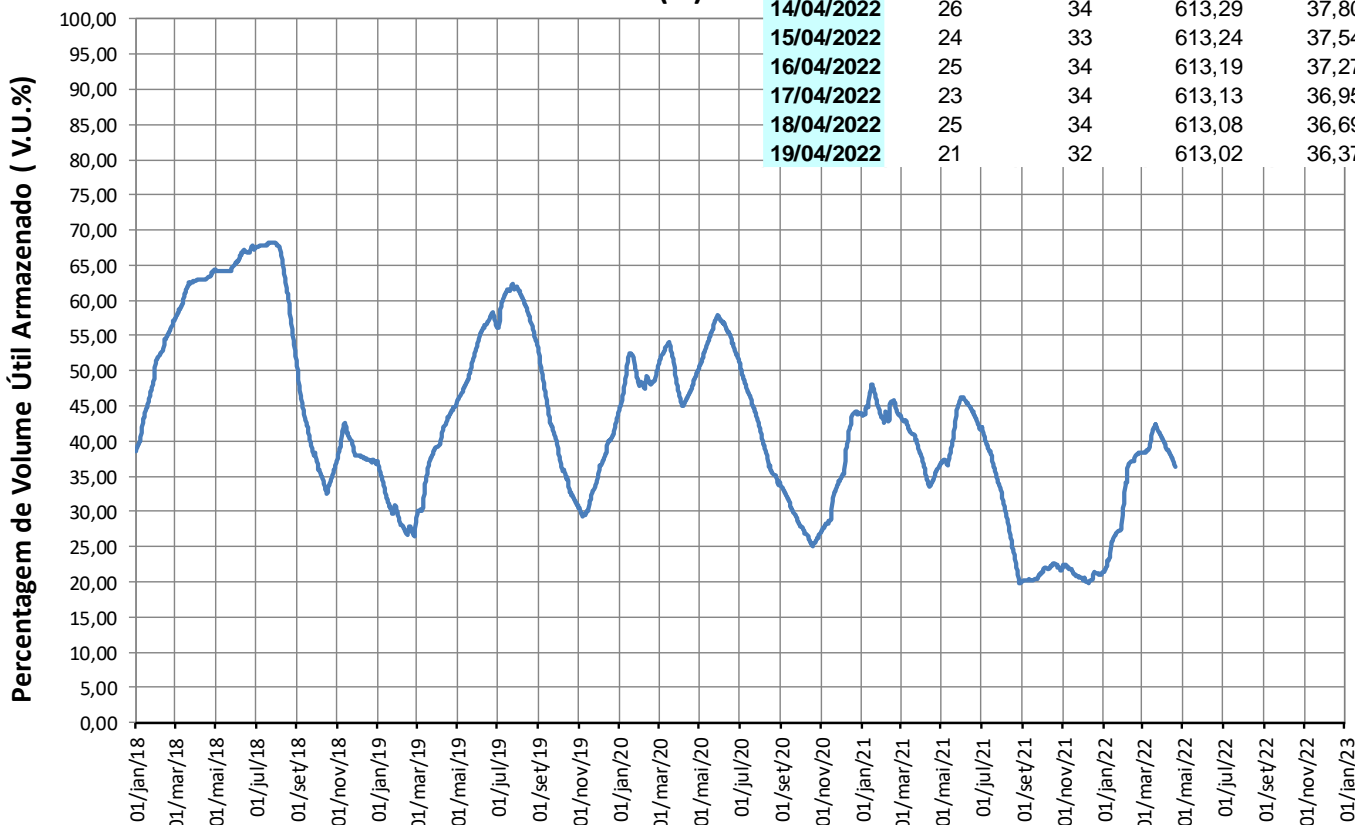

Reservatórios da Bacia do Rio Paraíba do Sul

Jaguari

Ano	Jan	Fev	Mar	Abr	Mai	Jun	Jul	Ago	Set	Out	Nov	Dez	MÉDIA
Máxima	101	111	101	58	52	76	44	32	53	39	44	74	52
Mínima	9	10	19	12	9	10	9	8	8	5	11	13	12
Média	45	47	45	33	26	23	19	17	18	20	23	33	29

Ano	Jan	Fev	Mar	Abr	Mai	Jun	Jul	Ago	Set	Out	Nov	Dez	MÉDIA
2014*	15	10	19	18	13	11	10	8	9	5	11	14	12
2021	40	40	27	21	15	13	13	12	10	20	15	20	20
2022	41	42	29	20									

Ano	Jan	Fev	Mar	Abr	Mai	Jun	Jul	Ago	Set	Out	Nov	Dez	MÉDIA
2014*	34%	21%	42%	55%	50%	47%	51%	47%	51%	25%	47%	42%	41%
2021	89%	86%	59%	65%	56%	57%	65%	70%	58%	99%	65%	62%	70%
2022	92%	90%	64%	61%									

* Ano com menor vazão anual entre 1931 e 2018.

** O valor de abril de 2022 corresponde à média parcial até o dia 19.

Jaguari

Data	Vaz. Nat (m³/s)	Defluência (m³/s)	Nível (m)	Volume Útil (%)
13/04/2022	15	4	617,04	62,11
14/04/2022	16	4	617,06	62,22
15/04/2022	18	5	617,08	62,34
16/04/2022	18	5	617,11	62,51
17/04/2022	16	5	617,13	62,62
18/04/2022	15	4	617,13	62,62
19/04/2022	14	4	617,14	62,68

JAGUARI - VOLUME ÚTIL (%)

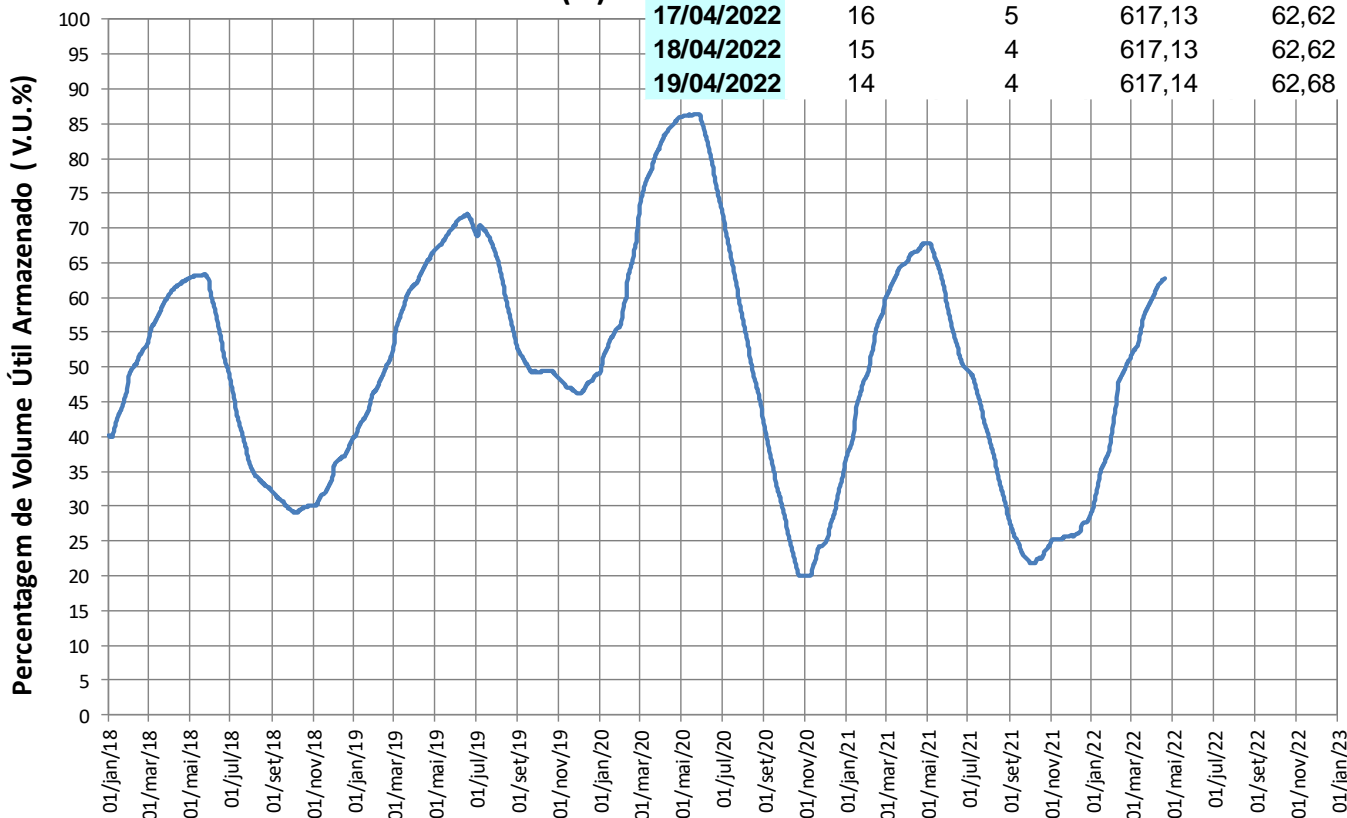

Reservatórios da Bacia do Rio Paraíba do Sul

Funil

VAZÕES NATURAIS MÉDIAS MENSAIS - FUNIL (m³/s) - Histórico (1931 até 2018)													
Ano	Jan	Fev	Mar	Abr	Mai	Jun	Jul	Ago	Set	Out	Nov	Dez	MÉDIA
Máxima	754	777	871	517	344	633	334	247	423	352	347	539	403
Mínima	93	89	130	138	89	81	76	53	58	50	79	111	97
Média	376	393	382	270	188	165	139	119	123	147	185	266	229

VAZÕES NATURAIS MÉDIAS MENSAIS - FUNIL (m³/s) - 2014* - 2021 - 2022													
Ano	Jan	Fev	Mar	Abr	Mai	Jun	Jul	Ago	Set	Out	Nov	Dez	MÉDIA
2014*	177	89	130	142	89	81	77	70	64	50	79	111	97
2021	453	394	268	152	115	105	83	86	79	167	167	221	191
2022	388	489	219	274									

RELAÇÃO ENTRE VAZÃO NATURAL MÉDIA MENSAL OBSERVADA E A VAZÃO NATURAL MÉDIA DE LONGO TERMO - FUNIL (%)													
Ano	Jan	Fev	Mar	Abr	Mai	Jun	Jul	Ago	Set	Out	Nov	Dez	MÉDIA
2014*	47%	23%	34%	53%	47%	49%	55%	59%	52%	34%	43%	42%	42%
2021	121%	100%	70%	57%	61%	64%	60%	72%	64%	113%	90%	83%	83%
2022	103%	124%	57%	102%									

* Ano com menor vazão anual entre 1931 e 2018.

** O valor de abril de 2022 corresponde à média parcial até o dia 19.

Funil

Data	Afluência (m³/s)	Defluência (m³/s)	Nível (m)	Volume Útil (%)
13/04/2022	143	147	461,76	72,06
14/04/2022	169	130	461,86	72,62
15/04/2022	175	108	462,03	73,58
16/04/2022	156	132	462,09	73,92
17/04/2022	126	146	462,04	73,63
18/04/2022	125	145	461,99	73,35
19/04/2022	120	151	461,91	72,90

FUNIL - VOLUME ÚTIL (%)

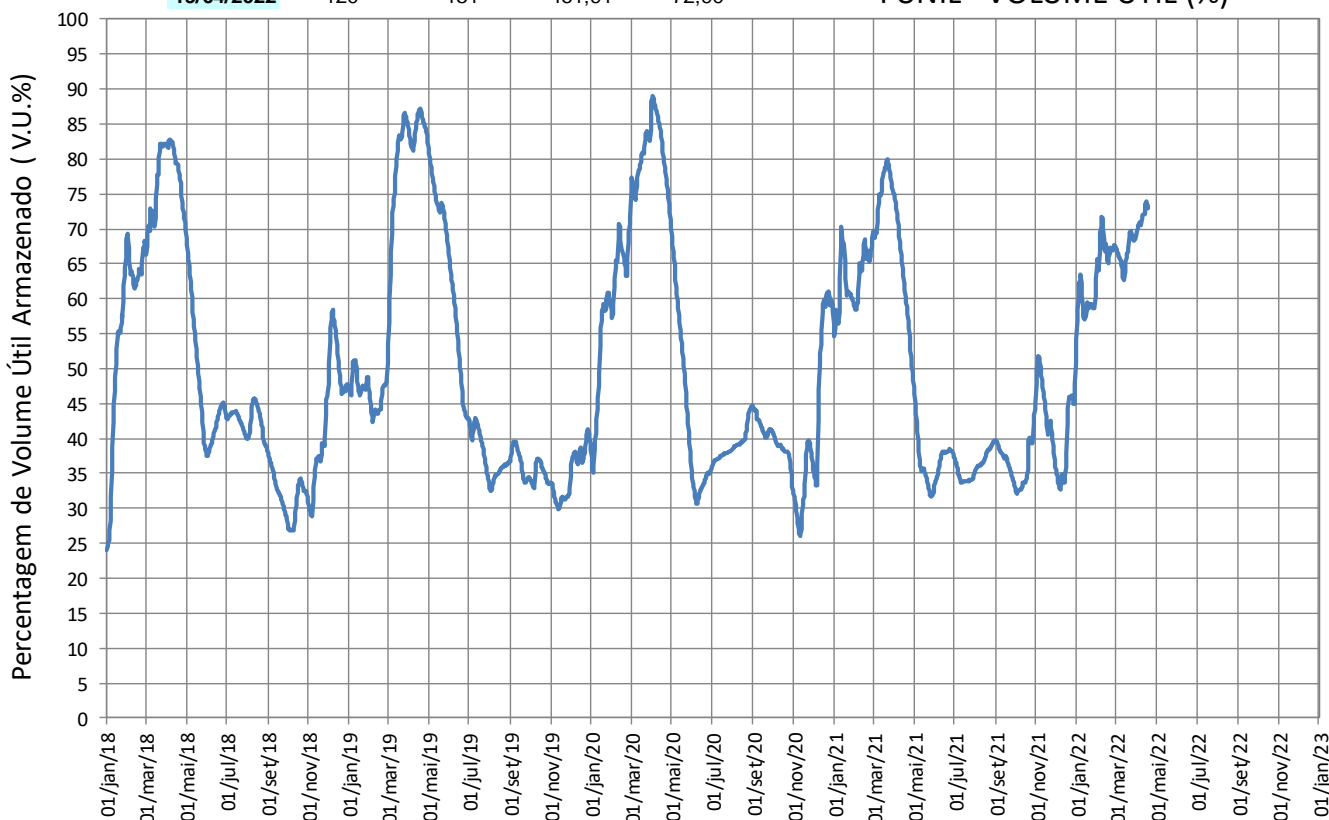

Reservatórios da Bacia do Rio Paraíba do Sul

• Santa Cecília

VAZÕES NATURAIS MÉDIAS MENSAIS - SANTA CECÍLIA (m³/s) - Histórico (1931 até 2018)

Ano	Jan	Fev	Mar	Abr	Mai	Jun	Jul	Ago	Set	Out	Nov	Dez	MÉDIA
Máxima	984	1065	1148	640	408	731	408	303	504	457	468	678	503
Mínima	131	124	183	175	122	116	89	66	72	88	119	143	134
Média	493	510	489	341	239	207	172	147	151	182	239	347	293

VAZÕES NATURAIS MÉDIAS MENSAIS - SANTA CECÍLIA (m³/s) - 2014* - 2021 - 2022

Ano	Jan	Fev	Mar	Abr	Mai	Jun	Jul	Ago	Set	Out	Nov	Dez	MÉDIA
2014*	218	124	183	189	122	117	107	95	96	88	120	152	134
2021	565	455	336	187	143	130	100	104	95	220	237	287	238
2022	522	710	276	370									

RELAÇÃO ENTRE VAZÃO NATURAL MÉDIA MENSAL OBSERVADA E A VAZÃO NATURAL MÉDIA DE LONGO TERMO - SANTA CECÍLIA (%)

Ano	Jan	Fev	Mar	Abr	Mai	Jun	Jul	Ago	Set	Out	Nov	Dez	MÉDIA
2014*	44%	24%	37%	55%	51%	56%	62%	65%	63%	48%	50%	44%	46%
2021	115%	89%	69%	55%	60%	63%	58%	71%	63%	121%	99%	83%	81%
2022	106%	139%	56%	108%									

* Ano com menor vazão anual entre 1931 e 2018.

** O valor de abril de 2022 corresponde à média parcial até o dia 19.

Santa Cecília

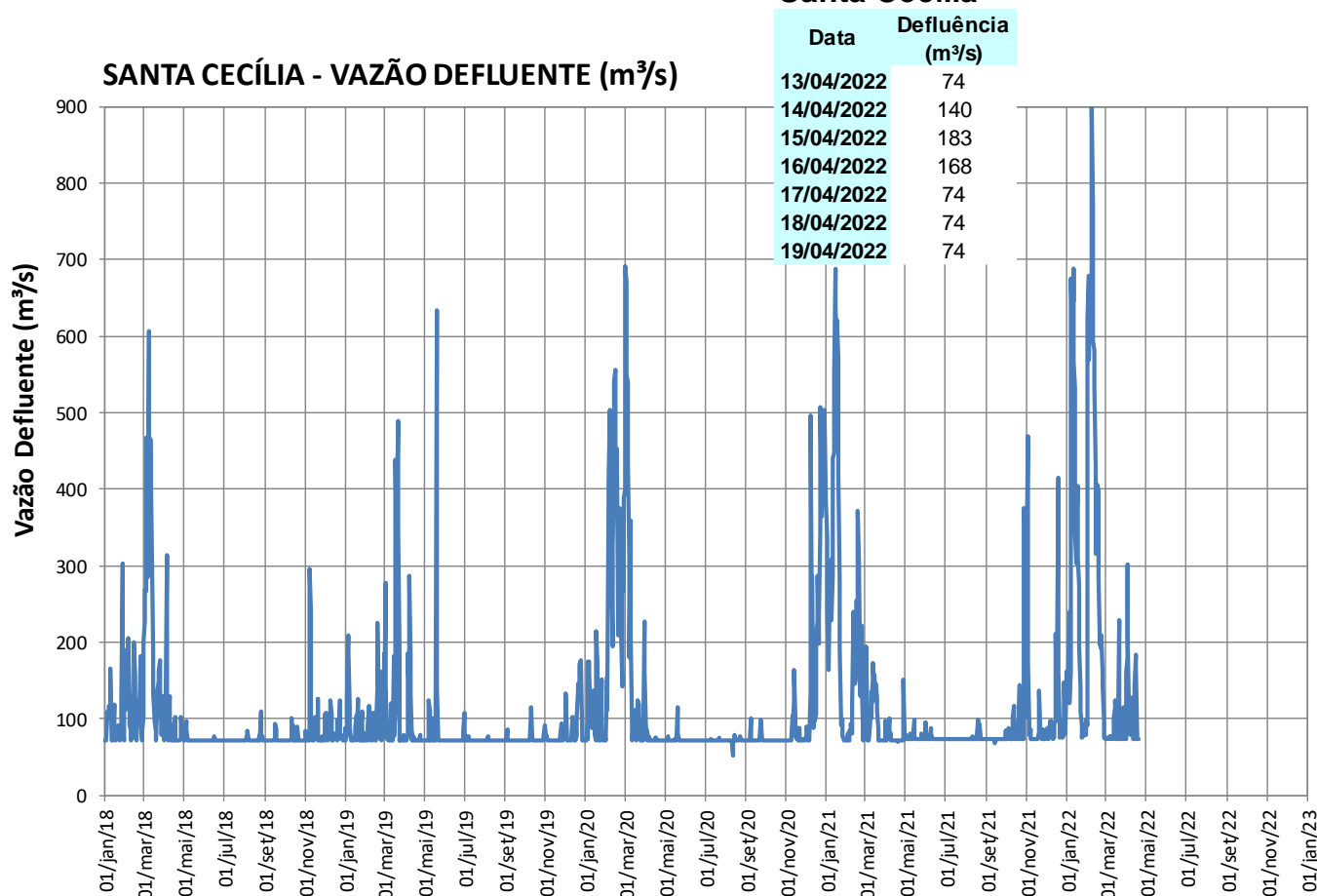

Reservatórios da Bacia do Rio Paraíba do Sul

Pereira Passos

Pereira Passos

Data	Defluência (m³/s)
13/04/2022	130
14/04/2022	165
15/04/2022	172
16/04/2022	168
17/04/2022	143
18/04/2022	139
19/04/2022	132

PEREIRA PASSOS - VAZÃO DEFLUENTE (m³/s)

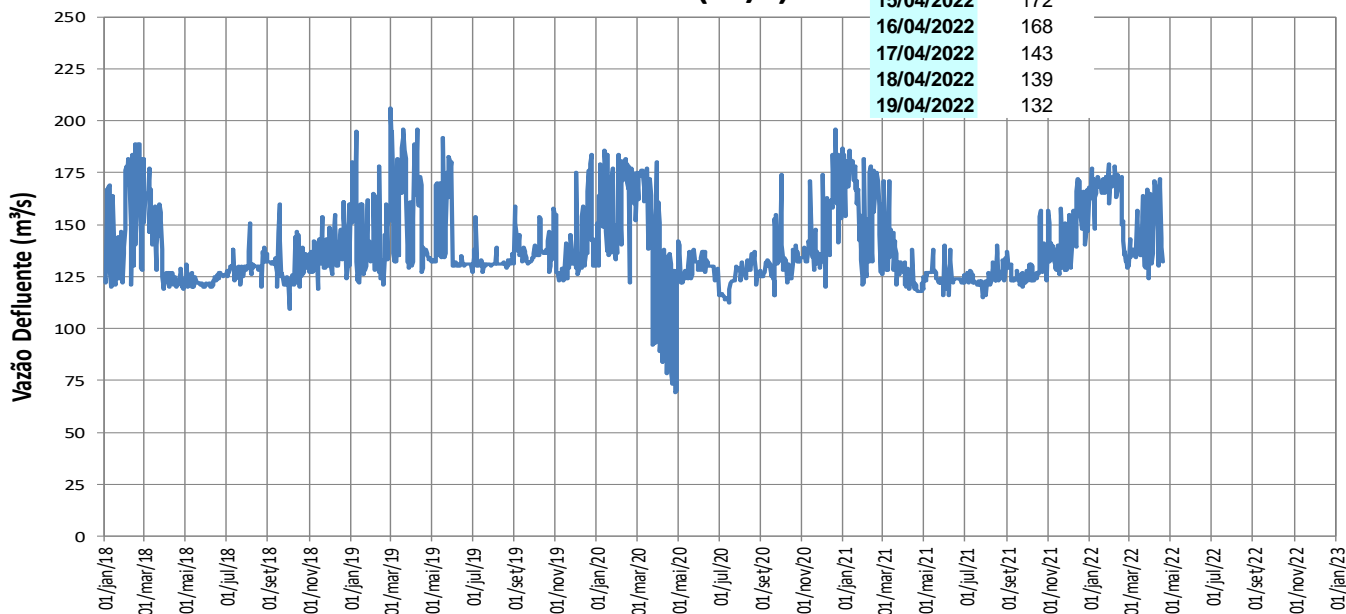

Lajes

LAJES - VOLUME ÚTIL (%)

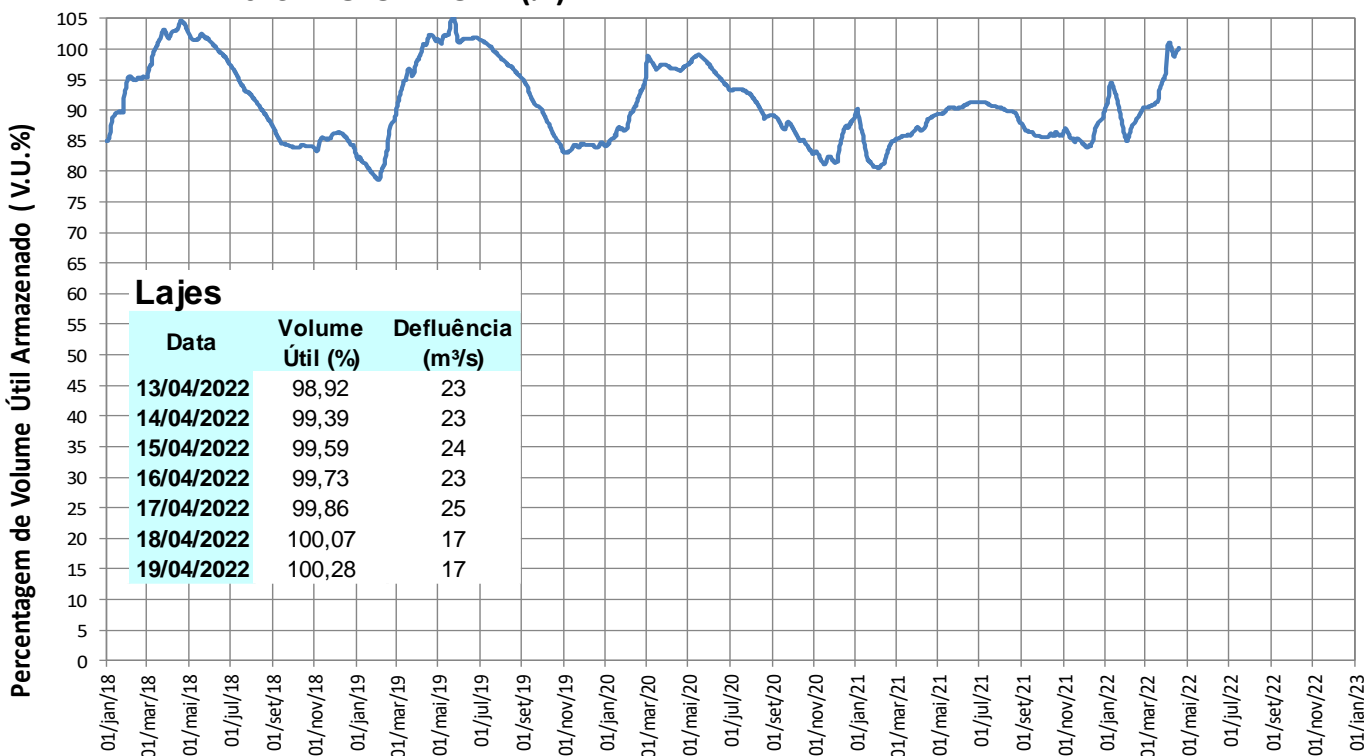

Lajes

Data	Volume Útil (%)	Defluência (m³/s)
13/04/2022	98,92	23
14/04/2022	99,39	23
15/04/2022	99,59	24
16/04/2022	99,73	23
17/04/2022	99,86	25
18/04/2022	100,07	17
19/04/2022	100,28	17

TRANSPOSIÇÃO JAGUARI (PARAÍBA DO SUL) – ATIBAINHA (SIST. CANTAREIRA)

Operação no mês

Abril/2022	
Data	Vazão Bombeada (m ³ /s)
01/04/2022	0,00
02/04/2022	0,00
03/04/2022	0,00
04/04/2022	0,00
05/04/2022	0,00
06/04/2022	0,00
07/04/2022	0,00
08/04/2022	0,00
09/04/2022	0,00
10/04/2022	0,00
11/04/2022	0,00
12/04/2022	0,00
13/04/2022	0,00
14/04/2022	0,00
15/04/2022	0,00
16/04/2022	0,00
17/04/2022	0,00
18/04/2022	0,00
19/04/2022	7,51
20/04/2022	
21/04/2022	
22/04/2022	
23/04/2022	
24/04/2022	
25/04/2022	
26/04/2022	
27/04/2022	
28/04/2022	
29/04/2022	
30/04/2022	

Fonte: Boletim SABESP (<http://site.sabesp.com.br/site/interna/Default.aspx?secaold=553>)

Médias Mensais

Mês	Jan/22	Fev/22	Mar/22	Abr/22	Mai/22	Jun/22	Jul/22	Ago/22	Set/22	Out/22	Nov/22	Dez/22
Vazão Bombeada Média (m ³ /s)	0,43	0,00	0,00	0,4*	-	-	-	-	-	-	-	-

* média parcial até o dia 19/04